

第2回

関東ていがかくねんオープン茨城



主催 茨城県小学生バドミントン連盟
後援 関東小学生バドミントン連盟 茨城県バドミントン協会
筑西市 筑西市教育委員会 筑西市体育協会
期日 平成29年12月2日(土) 8:00 開場 8:30 受付
9:00 開会式 9:30 試合開始
12月3日(日) 9:00 試合開始
会場 筑西市下館総合体育館 茨城県筑西市上平塚627 TEL0296-28-5040

○この事業は公益財団法人ヨネックススポーツ振興財団の助成を受けて実施しています。

式 次 第

開会式 平成29年12月2日(土) 9:00~ 下館総合体育館

- 1 選手入場
- 2 開会宣言 茨城県小学生バドミントン連盟理事長 椎名 修
- 3 あいさつ 茨城県小学生バドミントン連盟会長 手塚 克彦
関東小学生バドミントン連盟会長 増田 英男
- 4 来賓挨拶 茨城県県議会議員 水柿 一俊
- 5 歓迎のことば 筑西市市長 須藤 茂
- 6 来賓紹介
- 7 競技・審判上の注意 審判部長 新井 博司
- 8 選手宣誓 茨城県 明野ちびバド 3年 栄永康作
茨城県 桜川ジュニア 3年 鈴木彩乃
- 9 選手退場

閉会式 平成29年12月3日(日) 競技終了後

- 1 選手整列
- 2 成績発表 競技委員長 佐藤 英男
- 3 表 彰 茨城県小学生バドミントン連盟会長 手塚 克彦
- 4 あいさつ 茨城県小学生バドミントン連盟会長 手塚 克彦
- 5 講評 関東小学生バドミントン連盟会長 増田 英男
- 6 閉会宣言 茨城県小学生バドミントン連盟理事長 椎名 修
- 7 選手退場

第2回 関東ていがくわんオープン茨城 開催要項

- 1.主 催 茨城県小学生バドミントン連盟
- 2.後 援 関東小学生バドミントン連盟 茨城県バドミントン協会
筑西市 筑西市教育委員会 筑西市体育協会
- 3.協 賛 ヨネックス株式会社 京王観光株式会社
- 4.期 日 2017年12月2日(土) 開場8:00 受付8:30
開会式9:00 予選リーグ開始9:30-17:00
3日(日) 開場8:00 試合開始9:00~13:00
閉会式14:00
- 5.開催場所 茨城県筑西市「下館総合体育館」
〒308-0067 茨城県筑西市上平塚 627 電話 0296-28-5040
- 6.種 目 シングルス
(1)3年生の部 (男子の部、女子の部)
(2)2年生の部 (男子の部、女子の部)
(3)1年生の部 (男子の部、女子の部)
- 7.競技規則 平成29年度公益財団法人日本バドミントン協会競技規則、
同大会運営規程及び同公認審判員規程による。
- 8.競技方法 3年 21点3ゲーム。(延長有)
2年・1年 15点3ゲーム。(延長有)
予選リーグ戦・決勝トーナメント及び下位トーナメント。3位決定戦は行わない。
9. 組合せ 公式戦及び所属県のランキング等を考慮し今大会競技規則に則り主催県が決定。
- 10.使用器具 平成29年度公益財団法人日本バドミントン協会検定審査合格品
- 11.参加資格 (1)日本小学生バドミントン連盟登録者(関東地区所属選手に限定)
(2)上位の学年への出場は認めない。
(3)各都県各種目4組以内を各都県の連盟推薦により、主催者が決定する。
(4)関東ブロック以外の参加者については主催者が指定する道府県連盟の推薦により、主催者が決定する。
(5)欠員が生じた場合は主催者が推薦選手枠を設定する。
- 12.表 彰 各種目 優勝~第3位までを表彰する。
- 13.参加費 1人 3,000円
銀行振込:各都県一括して都県名で下記申込期限までに振り込む
振込口座 常陽銀行/県庁支店 普通 1224445
茨城県小学生バドミントン連盟 日向晴美
- 14.申込期限 平成29年10月31日(火) 必着
- 15.申込方法 茨城県小学生バドミントン連盟メール送付。
メールアドレス ibarakirenmeibado55@yahoo.co.jp
茨城県小学生バドミントン連盟 事務局 日向晴美 宛
- 16.その他 (1)上着背面にゼッケン着用。(県名またはチーム名、氏名)
(2)宿泊等については「添付別紙」をご参照下さい。
(3)得点係はその前の試合の敗者でお願いします。
(4)大会中の事故・疾病に関して主催者はその責任を負いません。

2017.12/2.3 第2回関東ていがくねんオープン茨城大会役員(44人)

大会会長	手塚 克彦
大会副会長	松下高輝 広木麗子
大会総務部長	椎名 修
大会総務副部長	日向晴美 海老澤孝一 小峯岳央
大会競技部長	佐藤英男
大会審判部長	新井博司
競技副部長	山本敏弘
競技進行委員	平松光子 永井弥生 荒川千代子 佐藤章子
競技審判員	大和田幸二 安齋幸暢 大津嘉弘 中村資良
競技記録部員	荒川 功 浦野昌士 水柿美幸 志賀 守
競技シャトル	平松光子 西田由紀
競技記録補助員	清水奈緒美(明野) 穂積慶子(明野)
放 送	水柿美幸 荒川千代子
召 集	飯田恒夫 高橋 宏 江尻享一 廣瀬 進 小林沙織(藤代)
撮 影	瀬谷 直行
救 護 員	荒川紀子
受付・会計	淀 幸 海老澤晃子 栄永純子 荒川紀子
接待・弁当	大吉宏美(明野) 松崎佑子(明野) 山口由美(明野)

競技・審判上の注意

1. 本大会は、現行の（公財）日本バドミントン協会競技規則、大会運営規程並びに公認審判員規程に準じて行う。

2. 競技方法

(1) 試合形式

① 1日目：予選リーグ

② 2日目：上位・下位トーナメント方式

上位トーナメントは予選リーグの1位～2位の2人、下位トーナメントは予選リーグの3位～4位の2人

(2) 予選リーグの順位

①勝ち数の多いもの、②総得失ゲーム率の高い者、③総得失点率の高い者、④直接対決で勝った者の順番で決定する。

(3) マッチ及びインターバル

種目	得点	インターバル
1年、2年以下	15点（最大21点） 3ゲームマッチ	8点及びゲーム間とも60秒を超えないこと
3年生以下	21点（最大30点） 3ゲームマッチ	11点及びゲーム間とも60秒を超えないこと

(4) 試合前練習は、初めての試合のみ1分以内とする。

練習はヒッティングパートナーと行う。ヒッティングパートは各チームで用意する。

(5) 競技中の着衣は、（公財）日本バドミントン協会審査合格品の半袖、半ズボンを着用し、半袖の背面には「チーム名と氏名」または「都府名と氏名」を記載したゼッケンを付ける。

※関東Tシャツ、茨城県Tシャツは認める

(6) 試合球は、（財）日本バドミントン協会の検定合格球（第2種検定球）を使用する。

3. 審判員

(1) 審判員は、大会本部が割り当てたコートで主審・線審で行う。

(2) 得点係は、試合で負けた選手で行う（保護者可） 1試合目は割り当てられた審判員が行う。

(3) 主審は選手の健康状態を注視し、必要であれば水分補給を促し、熱中症対策に努める。

(4) コート内でのアクシデントが発生した場合は、速やかに本部役員を呼び、その指示に従うこと。

4. 進行

(1) 試合は、通し番号による流れ込み方式で行う。

(2) 試合番号をアナウンスするので、該当する試合番号の選手は、速やかに選手集合所に集合する。

5. その他

(1) 監督・コーチの為にコートサイドにコーチ席を1席設けます。

(2) プレーヤーへのアドバイスは、インプレー中以外に行い、試合進行や他のコートへの影響を考慮する。

(3) 選手は、インターバル時以外の水分補給や汗ふきは、必ず主審に断ってから行う。

平成29年12月2日～3日会場配置図 (試合前練習コート割り)

練習時間: 8時10分～8時30分 シャトル使用可

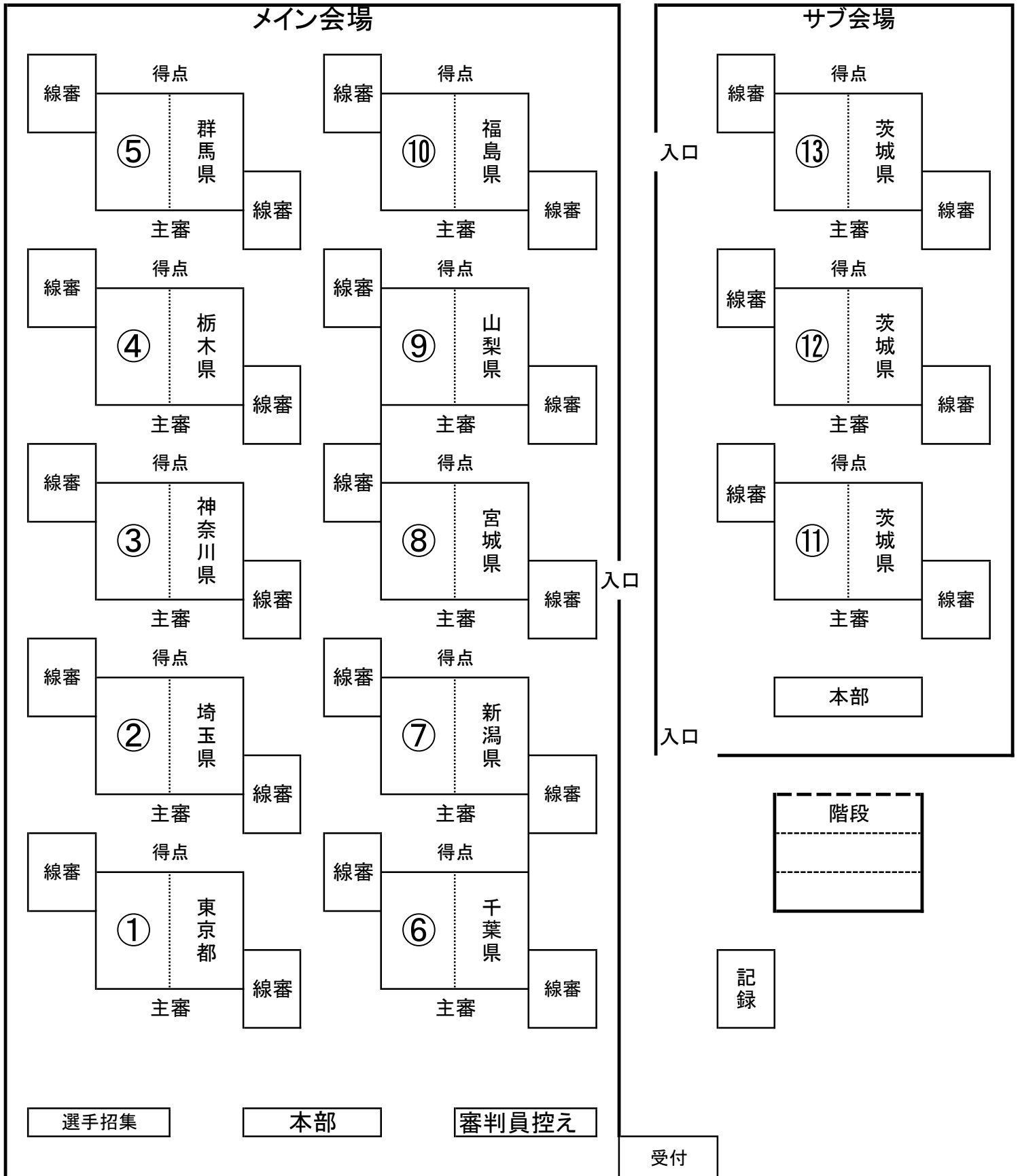

第2回 関東ていがねんオープン茨城 所属別参加者集計表

No	所属団体	グループ	男子	女子	参加数	BS1	GS1	BS2	GS2	BS3	GS3
1	茨城	茨城県	25	25	50	9	9	8	8	8	8
2	仙台大和ジュニア	宮城県	2	2	4		1	1	1	1	
3	MCジュニア	群馬県	2	2	3				1	1	1
4	ORIGIN BC	群馬県	0	1	1					1	
5	伊勢崎ジュニアバドミントンクラブ	群馬県	0	3	3		2		1		
6	宮郷ジュニアバドミントンクラブ	群馬県	1	0	1			1			
7	高崎西部ジュニア	群馬県	2	0	2						2
8	桜木ジュニアバドミントンクラブ	群馬県	1	0	1					1	
9	渋川リトルバーズ	群馬県	1	0	1			1			
10	昭和ジュニア	群馬県	0	1	1						1
11	前橋東	群馬県	0	1	1						1
12	前橋東バドミントンクラブ	群馬県	3	0	3	2		1			
13	大泉JBC	群馬県	0	1	1						1
14	藤岡ジュニア	群馬県	0	1	1				1		
15	久喜ABC	埼玉県	2	0	2	1				1	
16	三郷ダックス	埼玉県	2	0	2	1				1	
17	志木ジュニア	埼玉県	2	3	5	1	1	1			2
18	出羽バドミントン	埼玉県	1	0	1					1	
19	所沢ジュニア	埼玉県	1	4	5				3	1	1
20	上尾ジュニア	埼玉県	1	0	1	1					
21	鶴ヶ島Angels	埼玉県	2	2	4		1	2			1
22	鳩ヶ谷ウイングス	埼玉県	1	1	2			1	1		
23	鯉沢バドミントンスポーツ少年団	山梨県	1	3	4				2	1	1
24	勝沼ジュニア	山梨県	1	3	4			1	1		2
25	しばたシャトルモンキー	新潟県	0	1	1		1				
26	つばめインパクト	新潟県	2	0	2	1		1			
27	はちみつJrバドミントンクラブ	新潟県	0	2	2				2		
28	阿賀野ジュニア	新潟県	0	1	1						1
29	燕バドミントンスポーツ少年団	新潟県	0	1	1				1		
30	吉田ジュニアバドミントンクラブ	新潟県	1	0	1			1			
31	宮浦バドミントンスクール	新潟県	0	1	1		1				
32	五泉バンビーノ	新潟県	1	0	1					1	
33	佐渡ジュニアバドミントンクラブ	新潟県	1	0	1					1	
34	十日町バドミントン少年団	新潟県	1	0	1	1					
35	小野Jr. バドミントンクラブ	新潟県	0	1	1			1			
36	直江津JBC	新潟県	0	2	2		1		1		
37	栃尾ジュニアバドミントンクラブ	新潟県	1	0	1			1			
38	柏崎ジュニア	新潟県	1	1	2					1	1
39	柏崎半田JSCバドミントンクラブ	新潟県	1	0	1	1					
40	白根エンゼルス	新潟県	1	0	1					1	
41	FUTAGO. Jr	神奈川県	3	0	3	2				1	
42	NP神奈川	神奈川県	0	2	2				1		1
43	Selfish	神奈川県	2	0	2	1				1	
44	綾瀬ジュニアBC	神奈川県	0	1	1		1				
45	羽 飛	神奈川県	0	1	1						1
46	三条クラークJr.	神奈川県	2	2	4	1	1		1	1	
47	大清水	神奈川県	1	1	2			1	1		
48	片平ブレイブ	神奈川県	0	2	2						2
49	法政クラブ	神奈川県	3	0	3			2		1	
50	野の花クラブ	神奈川県	1	0	1			1			
51	有馬こども会	神奈川県	0	1	1				1		
52	スリーセブンJr	千葉県	1	0	1	1					
53	我孫子ジュニア	千葉県	0	1	1						1
54	鎌ヶ谷ジュニア	千葉県	2	4	6	1	1	1	1		2
55	高洲ホープス	千葉県	0	1	1						1
56	市原ジュニア	千葉県	2	1	3			1	1	1	
57	市川ジュニア	千葉県	3	0	3			1		2	
58	船橋ジュニア	千葉県	1	0	1					1	
59	大森ジュニア	千葉県	0	1	1				1		
60	野田中根ジュニア	千葉県	1	1	2	1			1		
61	流山ジュニア	千葉県	2	2	4	1	2	1			
62	NOCKS	東京都	0	1	1				1		
63	サザンウイングス	東京都	0	1	1						1
64	シャトラーズ深川	東京都	0	1	1		1				
65	たなしMAX Jr.	東京都	2	3	5	1	1		1	1	1
66	ホワイトバーズ	東京都	1	0	1	1					
67	渋谷ジュニア	東京都	1	0	1			1			
68	小平ジュニア	東京都	3	3	6		1	2	1	1	1
69	青梅ジュニア	東京都	1	0	1					1	
70	町田ジュニア	東京都	1	0	1					1	
71	八王子キッズバドラー	東京都	1	0	1			1			
72	宝木塚ジュニア	東京都	1	2	3	1			1		1
73	練馬アドバンス	東京都	0	1	1		1				
74	REVENGE	栃木県	0	2	2		1				1
75	UDC	栃木県	1	0	1			1			
76	プライドジュニア	栃木県	1	4	5				1	1	3
77	宇大附属小バドミントン部	栃木県	0	1	1						1
78	宇都宮中央ジュニア	栃木県	2	1	3	1		1			1
79	五代	栃木県	1	0	1	1					
80	白河ひがしバドジュニア	福島県	2	0	2					2	
	合計		102	104	206	31	28	34	37	37	39

	1コート	2コート	3コート	4コート	5コート	6コート	7コート	8コート	9コート	10コート	11コート	12コート	13コート
09:30	GS3-A-1 1	GS3-B-1 2	GS3-C-1 3	GS3-D-1 4	GS3-E-1 5	GS3-F-1 6	GS3-G-1 7	GS3-H-1 8	GS3-I-1 9	GS3-J-1 10	GS3-J-2 11	GS3-K-1 12	GS3-K-2 13
09:52	GS3-L-1 14	GS3-L-2 15	GS2-A-1 16	GS2-B-1 17	GS2-C-1 18	GS2-D-1 19	GS2-E-1 20	GS2-F-1 21	GS2-G-1 22	GS2-H-1 23	GS2-I-1 24	GS2-J-1 25	GS2-K-1 26
10:14	GS2-L-1 27	GS2-L-2 28	BS3-A-1 29	BS3-B-1 30	BS3-C-1 31	BS3-D-1 32	BS3-E-1 33	BS3-F-1 34	BS3-G-1 35	BS3-H-1 36	BS3-I-1 37	BS3-J-1 38	BS3-K-1 39
10:36	BS3-L-1 40	BS3-L-2 41	BS2-A-1 42	BS2-B-1 43	BS2-C-1 44	BS2-D-1 45	BS2-E-1 46	BS2-F-1 47	BS2-G-1 48	BS2-H-1 49	BS2-I-1 50	BS2-J-1 51	BS2-K-1 52
10:58	BS2-K-2 53	BS1-A-1 54	BS1-B-1 55	BS1-C-1 56	BS1-D-1 57	BS1-D-2 58	BS1-E-1 59	BS1-F-1 60	BS1-G-1 61	BS1-H-1 62	BS1-I-1 63	BS1-J-1 64	GS1-A-1 65
11:20	GS1-B-1 66	GS1-C-1 67	GS1-D-1 68	GS1-E-1 69	GS1-F-1 70	GS1-G-1 71	GS1-H-1 72	GS1-I-1 73	GS1-I-2 74	GS3-A-2 75	GS3-B-2 76	GS3-C-2 77	GS3-D-2 78
11:42	GS3-E-2 79	GS3-F-2 80	GS3-G-2 81	GS3-H-2 82	GS3-I-2 83	GS3-J-3 84	GS3-J-4 85	GS3-K-3 86	GS3-K-4 87	GS3-L-3 88	GS3-L-4 89	GS2-A-2 90	GS2-B-2 91
12:04	GS2-C-2 92	GS2-D-2 93	GS2-E-2 94	GS2-F-2 95	GS2-G-2 96	GS2-H-2 97	GS2-I-2 98	GS2-J-2 99	GS2-K-2 100	GS2-L-3 101	GS2-L-4 102	BS3-A-2 103	BS3-B-2 104
12:26	BS3-C-2 105	BS3-D-2 106	BS3-E-2 107	BS3-F-2 108	BS3-G-2 109	BS3-H-2 110	BS3-I-2 111	BS3-J-2 112	BS3-K-2 113	BS3-L-3 114	BS3-L-4 115	BS2-A-2 116	BS2-B-2 117
12:48	BS2-C-2 118	BS2-D-2 119	BS2-E-2 120	BS2-F-2 121	BS2-G-2 122	BS2-H-2 123	BS2-I-2 124	BS2-J-2 125	BS2-K-3 126	BS2-K-4 127	BS1-A-2 128	BS1-B-2 129	BS1-C-2 130
13:10	BS1-D-3 131	BS1-D-4 132	BS1-E-2 133	BS1-F-2 134	BS1-G-2 135	BS1-H-2 136	BS1-I-2 137	BS1-J-2 138	GS1-A-2 139	GS1-B-2 140	GS1-C-2 141	GS1-D-2 142	GS1-E-2 143
13:32	GS1-F-2 144	GS1-G-2 145	GS1-H-2 146	GS1-I-3 147	GS1-I-4 148	GS3-A-3 149	GS3-B-3 150	GS3-C-3 151	GS3-D-3 152	GS3-E-3 153	GS3-F-3 154	GS3-G-3 155	GS3-H-3 156
13:54	GS3-I-3 157	GS3-J-5 158	GS3-J-6 159	GS3-K-5 160	GS3-K-6 161	GS3-L-5 162	GS3-L-6 163	GS2-A-3 164	GS2-B-3 165	GS2-C-3 166	GS2-D-3 167	GS2-E-3 168	GS2-F-3 169
14:16	GS2-G-3 170	GS2-H-3 171	GS2-I-3 172	GS2-J-3 173	GS2-K-3 174	GS2-L-5 175	GS2-L-6 176	BS3-A-3 177	BS3-B-3 178	BS3-C-3 179	BS3-D-3 180	BS3-E-3 181	BS3-F-3 182
14:38	BS3-G-3 183	BS3-H-3 184	BS3-I-3 185	BS3-J-3 186	BS3-K-3 187	BS3-L-5 188	BS3-L-6 189	BS2-A-3 190	BS2-B-3 191	BS2-C-3 192	BS2-D-3 193	BS2-E-3 194	BS2-F-3 195
15:00	BS2-G-3 196	BS2-H-3 197	BS2-I-3 198	BS2-J-3 199	BS2-K-5 200	BS2-K-6 201	BS1-A-3 202	BS1-B-3 203	BS1-C-3 204	BS1-D-5 205	BS1-D-6 206	BS1-E-3 207	BS1-F-3 208
15:22	BS1-G-3 209	BS1-H-3 210	BS1-I-3 211	BS1-J-3 212	GS1-A-3 213	GS1-B-3 214	GS1-C-3 215	GS1-D-3 216	GS1-E-3 217	GS1-F-3 218	GS1-G-3 219	GS1-H-3 220	GS1-I-5 221
15:44	GS1-I-6 222												

第2回関東ていがくねんオープン茨城 大会

平成29年12月3日

下館総合体育館

	1コート	2コート	3コート	4コート	5コート	6コート	7コート	8コート	9コート	10コート	11コート	12コート	13コート
09:00	GS3-1 301	GS3-2 302	GS3-3 303	GS3-4 304	GS3-5 305	GS3-6 306	GS3-7 307	GS3-8 308	GS2-1 309	GS2-2 310	GS2-3 311	GS2-4 312	GS2-5 313
09:22	GS2-6 314	GS2-7 315	GS2-8 316	BS3-1 317	BS3-2 318	BS3-3 319	BS3-4 320	BS3-5 321	BS3-6 322	BS3-7 323	BS3-8 324	BS2-1 325	BS2-2 326
09:44	BS2-3 327	BS2-4 328	BS2-5 329	BS2-6 330	BS1-1 331	BS1-2 332	BS1-3 333	BS1-4 334	GS1-1 335	GS1-2 336	GS33-1 337	GS33-2 338	GS33-3 339
10:06	GS33-4 340	GS33-5 341	GS33-6 342	GS33-7 343	GS23-1 344	GS23-2 345	GS23-3 346	GS23-4 347	GS23-5 348	BS33-1 349	BS33-2 350	BS33-3 351	BS33-4 352
10:28	BS33-5 353	BS23-1 354	BS23-2 355	BS23-3 356	BS23-4 357	GS13-1 358	GS13-2 359	BS13-1 360	BS13-2 361	BS13-3 362	BS13-4 363	GS3-9 364	GS3-10 365
10:50	GS3-11 366	GS3-12 367	GS3-13 368	GS3-14 369	GS3-15 370	GS3-16 371	GS2-9 372	GS2-10 373	GS2-11 374	GS2-12 375	GS2-13 376	GS2-14 377	GS2-15 378
11:12	GS2-16 379	BS3-9 380	BS3-10 381	BS3-11 382	BS3-12 383	BS3-13 384	BS3-14 385	BS3-15 386	BS3-16 387	BS2-7 388	BS2-8 389	BS2-9 390	BS2-10 391
11:34	BS2-11 392	BS2-12 393	BS2-13 394	BS2-14 395	BS1-5 396	BS1-6 397	BS1-7 398	BS1-8 399	BS1-9 400	BS1-10 401	BS1-11 402	BS1-12 403	GS1-3 404
11:56	GS1-4 405	GS1-5 406	GS1-6 407	GS1-7 408	GS1-8 409	GS1-9 410	GS1-10 411	GS33-8 412	GS33-9 413	GS33-10 414	GS33-11 415	GS23-6 416	GS23-7 417
12:18	GS23-8 418	GS23-9 419	BS33-6 420	BS33-7 421	BS33-8 422	BS33-9 423	BS23-5 424	BS23-6 425	BS23-7 426	BS23-8 427	GS13-3 428	GS13-4 429	GS13-5 430
12:40	GS13-6 431	GS3-17 432	GS3-18 433	GS3-19 434	GS3-20 435	GS2-17 436	GS2-18 437	GS2-19 438	GS2-20 439	BS3-17 440	BS13-5 441	BS13-6 442	GS33-12 443
13:02	BS3-18 444	BS3-19 445	BS3-20 446	BS2-15 447	BS2-16 448	BS2-17 449	BS2-18 450	BS1-13 451	BS1-14 452	BS1-15 453	GS33-13 454	GS23-10 455	GS23-11 456
13:24	BS1-16 457	GS1-11 458	GS1-12 459	GS1-13 460	GS1-14 461						BS33-10 462	BS33-11 463	BS23-9 464
13:46	GS3-21 465	GS3-22 466	GS2-21 467	GS2-22 468	BS3-21 469	BS3-22 470	BS2-19 471	BS2-20 472			BS23-10 473	GS13-7 474	GS13-8 475
14:08	BS1-17 476	BS1-18 477	GS1-15 478	GS1-16 479	BS13-決勝 480	GS33-決勝 481	GS23-決勝 482	BS33-決勝 483	BS23-決勝 484	GS13-決勝 485			
14:30	GS3-決勝 486	GS2-決勝 487	BS3-決勝 488	BS2-決勝 489	BS1-決勝 490	GS1-決勝 491							

1年男子シングルス A ブ ロ ッ ク	大 場	市 毛	萩 原	勝 敗	順 位
大場 悠正 (前橋バドミントンクラブ)		202	128		
市毛 友翼 (ひたちなか)	202		54		
萩原 颯音 (恋南)	128	54			

1年男子シングルス B ブ ロ ッ ク	石 井	佐々木	岡 野	勝 敗	順 位
石井 春馬 (ホワイトバース)		203	129		
佐々木 優一 (Selfish)	203		55		
岡野 惺也 (恋南)	129	55			

1年男子シングルス C ブ ロ ッ ク	有 江	小金井	横 塚	勝 敗	順 位
有江 桜空 (久喜ABC)		204	130		
小金井 道斗 (FUTAGO. Jr)	204		56		
横塚 悠真 (スリーセブンJr)	130	56			

1年男子シングルス D ブ ロ ッ ク	猪 瀬	高 桑	塩 谷	会 田	勝 敗	順 位
猪瀬 嵩人 (西豊田)		205	131	57		
高桑 圭佑 (つばめインパクト)	205		58	132		
塩谷 司 (たなしMAX Jr.)	131	58		206		
会田 壮良 (三郷ダックス)	57	132	206			

1年男子シングルス E ブ ロ ッ ク	押久保	木 幡	石 若	勝 敗	順 位
押久保 太智 (宇都宮中央ジュニア)		207	133		
木幡 大河 (流山ジュニア)	207		59		
石若 陽翔 (三条クラークJr.)	133	59			

1年男子シングルス F ブ ロ ッ ク	小 池	中 西	飯 田	勝 敗	順 位
小池 健大 (柏崎半田JSCバドミントンクラブ)		208	134		
中西 漣 (五代)	208		60		
飯田 大翔 (西豊田)	134	60			

1年男子シングルス G ブ ロ ッ ク	吉 野	平 野	湯 石	勝 敗	順 位
吉野 由希 (十日町バドミントン少年団)		209	135		
平野 優輔 (前橋東バドミントンクラブ)	209		61		
湯石 蓮 (桜川 Jr)	135	61			

1年男子シングルス H ブ ロ ッ ク	高 橋	小 杉	松 本	勝 敗	順 位
高橋 真生 (FUTAGO. Jr)		210	136		
小杉 耕勇 (宝木塚ジュニア)	210		62		
松本 崇佑 (上尾ジュニア)	136	62			

1年男子シングルス I ブ ロ ッ ク	宮 下	小 池	今 井	勝 敗	順 位
宮 下 桧 (野田中根ジュニア)		211	137		
小池 晃靖 (桜川 Jr)	211		63		
今井 陽一 (石下ジュニア)	137	63			

1年男子シングルス J ブ ロ ッ ク	小 林	沼 端	五十嵐	勝 敗	順 位
小林 真翔 (桜川 Jr)		212	138		
沼 端 蓮 (鎌ヶ谷ジュニア)	212		64		
五十嵐 公一 (志木ジュニア)	138	64			

1年男子シングルス 決勝トーナメント

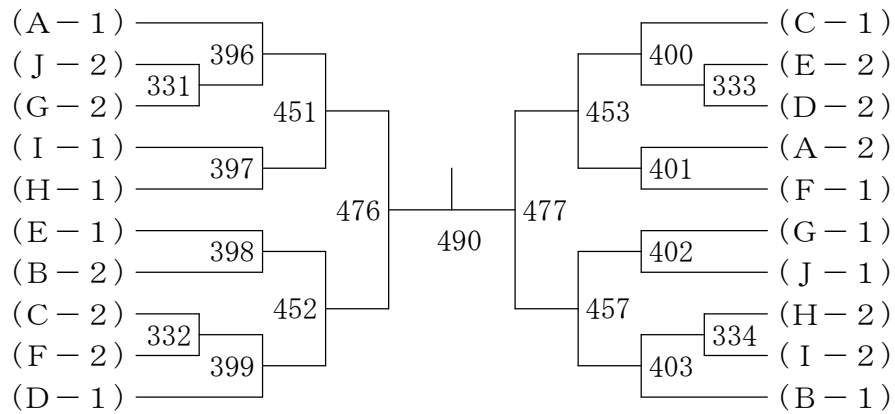

1年女子シングルス A ブロツク	田 添	永 井	田 島	勝 敗	順 位
田添 結奏 (石岡ジュニア)		213	139		
永井 凜央 (大井沢)	213		65		
田島 星音 (流山ジュニア)	139	65			

1年女子シングルス B ブロツク	石 川	中 泉	藤 原	勝 敗	順 位
石川 るるう (たなしMAX Jr.)		214	140		
中泉 琉花 (恋南)	214		66		
藤原 ほのか (伊勢崎ジュニアバドミントンクラブ)	140	66			

1年女子シングルス C ブロツク	藤 田	斎 藤	神 原	勝 敗	順 位
藤田 ねね (REVENGE)		215	141		
斎藤 翼 (シャトラーズ深川)	215		67		
神原 光来 (志木ジュニア)	141	67			

1年女子シングルス D ブロツク	植 松	猪 瀬	小 野	勝 敗	順 位
植松 好香 (鶴ヶ島Angels)		216	142		
猪瀬 智恵 (小平ジュニア)	216		68		
小野 柚美 (流山ジュニア)	142	68			

1年女子シングルス E ブ ロ ッ ク	稲 葉	木 瀬	川 俣	勝 敗	順 位
稲葉 愛莉 (直江津JBC)		217	143		
木瀬 颯希 (西豊田)	217		69		
川俣 美羽 (桜川 Jr)	143	69			

1年女子シングルス F ブ ロ ッ ク	林	石 川	斎 藤	勝 敗	順 位
林 優月 (鎌ヶ谷ジュニア)		218	144		
石川 菜月 (十王)	218		70		
斎藤 ゆり乃 (しばたシャトルモンキー)	144	70			

1年女子シングルス G ブ ロ ッ ク	岡 村	高 松	山 口	勝 敗	順 位
岡村 優希美 (綾瀬ジュニアBC)		219	145		
高松 ゆい (桜川 Jr)	219		71		
山口 華奏 (小野 Jr. バドミントンクラブ)	145	71			

1年女子シングルス H ブ ロ ッ ク	板 橋	梅 澤	佐 藤	勝 敗	順 位
板橋 ゆい (仙台大和ジュニア)		220	146		
梅澤 唯花 (練馬アドバンス)	220		72		
佐藤 文香 (宮浦バドミントンスクール)	146	72			

1年女子シングルス I ブロツク	中野	大塚	竿田	二ノ宮	勝敗	順位
中野 日麗 (伊勢崎ジュニアバドミントンクラブ)		221	147	73		
大塚 心愛 (F J B S)	221		74	148		
竿田 風奏 (三條クラーク Jr.)	147	74		222		
二ノ宮 志織 (Kid's Moriya)	73	148	222			

1年女子シングルス 決勝トーナメント

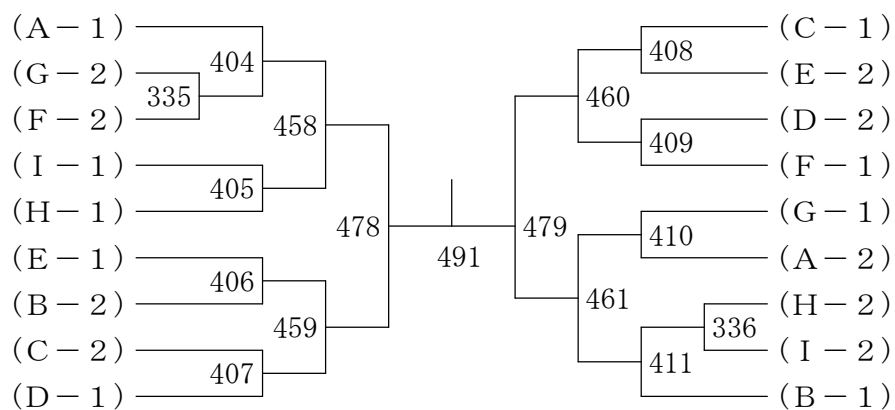

2年男子シングルス A ブ ロ ッ ク	寺 島	坂 口	川 崎	勝 敗	順 位
寺島 拓夢 (仙台大和ジュニア)		190	116		
坂口 功 (渋谷ジュニア)	190		42		
川崎 慶人 (甜ジュニアバドミントンクラブ)	116	42			

2年男子シングルス B ブ ロ ッ ク	萩 原	美濃口	倉 持	勝 敗	順 位
萩原 駿希 (鳩ヶ谷ウイングス)		191	117		
美濃口 暖 (ハルトノ)	191		43		
倉持 瑠 (NSBC)	117	43			

2年男子シングルス C ブ ロ ッ ク	山 口	坂 本	清 水	勝 敗	順 位
山口 晃央 (前橋東バドミントンクラブ)		192	118		
坂本 大知 (ハルトノ)	192		44		
清水 悠 (明野ちびバド)	118	44			

2年男子シングルス D ブ ロ ッ ク	藤 森	関 野	坂 脇	勝 敗	順 位
藤森 海斗 (ハルトノ)		193	119		
関野 裕心 (野の花クラブ)	193		45		
坂脇 聡介 (鶴ヶ島Angels)	119	45			

2年男子シングルス E ブ ロ ッ ク	鈴 木	倉 田	白 坂	勝 敗	順 位
鈴木 悠輔 (流山ジュニア)		194	120		
倉 田 匠 (御郷ジュニアバドミントンクラブ)	194		46		
白坂 夏絆 (小平ジュニア)	120	46			

2年男子シングルス F ブ ロ ッ ク	升	岩 佐	福 井	勝 敗	順 位
升 吏斗哉 (法政クラブ)		195	121		
岩佐 幸太郎 (八王子キッズバドラー)	195		47		
福井 飛翔 (志木ジュニア)	121	47			

2年男子シングルス G ブ ロ ッ ク	堤	重 田	檜 山	勝 敗	順 位
堤 恵 吾 (小平ジュニア)		196	122		
重田 八雲 (市原ジュニア)	196		48		
檜山 誠太 (宇都宮中央ジュニア)	122	48			

2年男子シングルス H ブ ロ ッ ク	永 野	大 友	土 屋	勝 敗	順 位
永野 光汰 (NSBC)		197	123		
大友 輝真 (法政クラブ)	197		49		
土屋 航平 (渋川リトルバーズ)	123	49			

2年男子シングルス I ブロツク	岩 佐	坂 脇	美 濃	勝 敗	順 位
岩佐 幸延 (勝沼ジュニア)		198	124		
坂脇 憲広 (鶴ヶ島Angels)	198		50		
美濃 龍斗 (市川ジュニア)	124	50			

2年男子シングルス J ブロツク	芦 田	向 尾	川 手	勝 敗	順 位
芦田 潤平 (つばめインパクト)		199	125		
向尾 晃樹 (ハルトノ)	199		51		
川手 楓雅 (大清水)	125	51			

2年男子シングルス K ブロツク	松 本	坂 本	加 川	橋	勝 敗	順 位
松本 真優 (UDC)		200	126	52		
坂本 結翔 (鎌ヶ谷ジュニア)	200		53	127		
加川 煌大 (NSBC)	126	53		201		
橋 邦斗 (榎尾ジュニアバドミントンクラブ)	52	127	201			

2年男子シングルス 決勝トーナメント

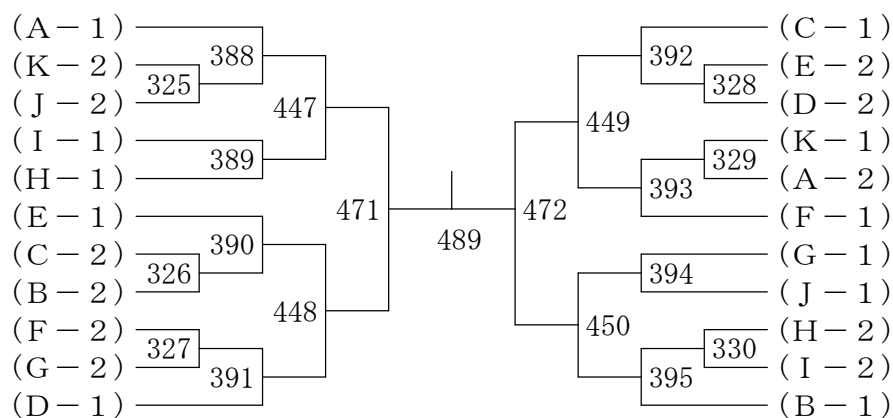

2年女子シングルス A ブ ロ ッ ク	佐々木	内 田	秋 山	勝 敗	順 位
佐々木 千奈 (仙台大和ジュニア)		164	90		
内 田 琳 (はちみつJrバドミントンクラブ)	164		16		
秋山 珠璃 (取手ジュニア)	90	16			

2年女子シングルス B ブ ロ ッ ク	皆 川	池 内	小 澤	勝 敗	順 位
皆川 恵茉 (小平ジュニア)		165	91		
池内 花里菜 (ORIGIN BC)	165		17		
小澤 セイラ (成沢バド)	91	17			

2年女子シングルス C ブ ロ ッ ク	松 戸	萩 原	新 宮	勝 敗	順 位
松 戸 海 (所沢ジュニア)		166	92		
萩原 絢菜 (恋南)	166		18		
新宮 來都 (直江津JBC)	92	18			

2年女子シングルス D ブ ロ ッ ク	中 沢	前 田	玉 木	勝 敗	順 位
中沢 莉子 (プライドジュニア)		167	93		
前田 海慳 (大森ジュニア)	167		19		
玉木 清良 (はちみつJrバドミントンクラブ)	93	19			

2年女子シングルス E ブ ロ ッ ク	平 田	澤	高 野	勝 敗	順 位
平 田 晴 (桜川 Jr)		168	94		
澤 海瑛理 (鳩ヶ谷ウイングス)	168		20		
高野 真衣 (大清水)	94	20			

2年女子シングルス F ブ ロ ッ ク	伊 井	高 山	金 沢	勝 敗	順 位
伊井 心春 (市原ジュニア)		169	95		
高山 桜加 (伊勢崎ジュニアバドミントンクラブ)	169		21		
金沢 葵衣 (成沢バド)	95	21			

2年女子シングルス G ブ ロ ッ ク	越 智	田 中	小 倉	勝 敗	順 位
越智 絢香 (勝沼ジュニア)		170	96		
田中 美月 (三條クラーク Jr.)	170		22		
小倉 美優 (所沢ジュニア)	96	22			

2年女子シングルス H ブ ロ ッ ク	津 崎	藤 井	青 木	勝 敗	順 位
津崎 帆乃 (有馬こども会)		171	97		
藤井 杏吏 (鯉沢バドミントンスポーツ少年団)	171		23		
青木 心音 (所沢ジュニア)	97	23			

2年女子シングルス I ブ ロ ッ ク	須 藤	伴 野	山 崎	勝 敗	順 位
須藤 柚希 (MCジュニア)		172	98		
伴野 碧唯 (NOCKS)	172		24		
山崎 ちはる (鎌ヶ谷ジュニア)	98	24			

2年女子シングルス J ブ ロ ッ ク	山 岸	前 野	内 藤	勝 敗	順 位
山岸 真羽 (燕バドミントンスポーツ少年団)		173	99		
前野 和実 (東少年)	173		25		
内藤 羽菜 (野田中根ジュニア)	99	25			

2年女子シングルス K ブ ロ ッ ク	中 村	岡 田	佐 藤	勝 敗	順 位
中村 羽奈 (ハルトノ)		174	100		
岡田 早貴 (NP神奈川)	174		26		
佐藤 帆志乃 (宝木塚ジュニア)	100	26			

2年女子シングルス L ブ ロ ッ ク	森 田	田 上	倉 澤	青 山	勝 敗	順 位
森田 七海 (たなしMAX Jr.)		175	101	27		
田上 夕莉 (鯉沢バドミントンスポーツ少年団)	175		28	102		
倉澤 心菜 (藤岡ジュニア)	101	28		176		
青山 ひかり (ハルトノ)	27	102	176			

3年男子シングルス A ブロツク	野口	仲田	服部	勝敗	順位
野口 馳也 (町田ジュニア)		177	103		
仲田 彩淒 (白河ひがしバドジュニア)	177		29		
服部 有悟 (出羽バドミントン)	103	29			

3年男子シングルス B ブロツク	栄永	二渡	椎名	勝敗	順位
栄永 康作 (明野ちびバド)		178	104		
二渡 順平 (MCジュニア)	178		30		
椎名 洸介 (三郷ダックス)	104	30			

3年男子シングルス C ブロツク	山城	樋口	新村	勝敗	順位
山城 政人 (佐渡ジュニアバドミントクラブ)		179	105		
樋口 皓大 (FJBS)	179		31		
新村 薩真 (市川ジュニア)	105	31			

3年男子シングルス D ブロツク	外村	福田	穂積	勝敗	順位
外村 樟太 (所沢ジュニア)		180	106		
福田 駿平 (Selfish)	180		32		
穂積 蒼太 (明野ちびバド)	106	32			

3年男子シングルス E ブ ロ ッ ク	寺 山	廣 木	中 村	勝 敗	順 位
寺山 涼太 (市原ジュニア)		181	107		
廣 木 蒼 (高崎西部ジュニア)	181		33		
中村 陸人 (成沢バド)	107	33			

3年男子シングルス F ブ ロ ッ ク	石 若	伊 東	長 岡	勝 敗	順 位
石若 湊太 (三條クラークJr.)		182	108		
伊東 一星 (久喜ABC)	182		34		
長岡 ほくと (大井沢)	108	34			

3年男子シングルス G ブ ロ ッ ク	小 川	臼 井	野瀬山	勝 敗	順 位
小川 太幹 (プライドジュニア)		183	109		
臼井 瑛飛 (FUTAGO. Jr)	183		35		
野瀬山 悠来 (白根エンゼルス)	109	35			

3年男子シングルス H ブ ロ ッ ク	長谷川	長谷川	小 坂	勝 敗	順 位
長谷川 大晟 (桜木ジュニアバドミントンクラブ)		184	110		
長谷川 奏巧 (五泉バンビーノ)	184		36		
小坂 絢将 (法政クラブ)	110	36			

3年男子シングルス I ブ ロ ッ ク	杉 山	鈴 木	川 名	勝 敗	順 位
杉山 煌河 (鯉沢バドミントンスポーツ少年団)		185	111		
鈴木 大翔 (桜川 Jr)	185		37		
川名 星瑠 (船橋ジュニア)	111	37			

3年男子シングルス J ブ ロ ッ ク	矢 吹	和 川	大 澤	勝 敗	順 位
矢吹 隆成 (白河ひがしバドジュニア)		186	112		
和川 竜也 (小平ジュニア)	186		38		
大澤 夏來 (市川ジュニア)	112	38			

3年男子シングルス K ブ ロ ッ ク	藤 城	金 田	大 滝	勝 敗	順 位
藤城 武之輔 (たなしMAX Jr.)		187	113		
金田 凌也 (高崎西部ジュニア)	187		39		
大滝 柁翔 (恋南)	113	39			

3年男子シングルス L ブ ロ ッ ク	齊 藤	佐々木	下 川	荒 木	勝 敗	順 位
齊藤 優楽 (仙台大和ジュニア)		188	114	40		
佐々木 有 (柏崎ジュニア)	188		41	115		
下川 璃久 (青梅ジュニア)	114	41		189		
荒木 智陽 (F J B S)	40	115	189			

3年女子シングルス A ブロツク	沼田	生井	坂本	勝敗	順位
沼田 唯李 (所沢ジュニア)		149	75		
生井 皐月 (石下ジュニア)	149		1		
坂本 愛結 (昭和ジュニア)	75	1			

3年女子シングルス B ブロツク	橋村	柴山	市川	勝敗	順位
橋村 妃翔 (小平ジュニア)		150	76		
柴山 萌花 (鎌ヶ谷ジュニア)	150		2		
市川 侑佳 (宇大附属小 バドミントン部)	76	2			

3年女子シングルス C ブロツク	浅野	須藤	池田	勝敗	順位
浅野 真央 (宇都宮中央ジュニア)		151	77		
須藤 夏希 (MCジュニア)	151		3		
池田 苺華 (鎌ヶ谷ジュニア)	77	3			

3年女子シングルス D ブロツク	杉本	草間	那花	勝敗	順位
杉本 夏鈴 (大泉JBC)		152	78		
草間 愛実 (東少年)	152		4		
那花 寧音 (REVENGE)	78	4			

3年女子シングルス E ブ ロ ッ ク	鈴 木	瀬 野	葛 城	勝 敗	順 位
鈴木 彩乃 (桜川 Jr)		153	79		
瀬野 ひばり (プライドジュニア)	153		5		
葛城 杏里 (片平ブレイブ)	79	5			

3年女子シングルス F ブ ロ ッ ク	鎌 田	小 林	宮 本	勝 敗	順 位
鎌田 珠心 (阿賀野ジュニア)		154	80		
小林 瑚子 (F J B S)	154		6		
宮本 青璃 (サザンウィングス)	80	6			

3年女子シングルス G ブ ロ ッ ク	長 谷	磯	齋 藤	勝 敗	順 位
長谷 舞優 (羽 飛)		155	81		
磯 佑衣奈 (桜川 Jr)	155		7		
齋藤 花怜 (前橋東)	81	7			

3年女子シングルス H ブ ロ ッ ク	後 藤	佐 藤	永 藤	勝 敗	順 位
後藤 明芭 (我孫子ジュニア)		156	82		
佐藤 乃亜 (片平ブレイブ)	156		8		
永藤 輝音 (プライドジュニア)	82	8			

3年女子シングルス I ブロツク	加 茂	今 村	大 塚	勝 敗	順 位
加茂 有結里 (勝沼ジュニア)		157	83		
今村 柊香 (宝木塚ジュニア)	157		9		
大塚 梨愛 (F J B S)	83	9			

3年女子シングルス J ブロツク	長谷川	芦 沢	鈴 木	尾 竹	勝 敗	順 位
長谷川 葉月 (鶴ヶ島Angels)		158	84	10		
芦沢 由唯 (勝沼ジュニア)	158		11	85		
鈴木 音羽 (プライドジュニア)	84	11		159		
尾竹 由望 (AIRYU)	10	85	159			

3年女子シングルス K ブロツク	小 野	湯 本	田 口	中 澤	勝 敗	順 位
小野 佳凜 (日高ジュニア)		160	86	12		
湯本 姿月 (志木ジュニア)	160		13	87		
田口 美羽 (NP神奈川)	86	13		161		
中澤 麻友 (飯沢バドミントンスポーツ少年団)	12	87	161			

3年女子シングルス L ブロツク	櫻 井	池 田	木 田	屋 代	勝 敗	順 位
櫻井 梨香 (志木ジュニア)		162	88	14		
池田 結良 (柏崎ジュニア)	162		15	89		
木田 愛里 (たなしMAX Jr.)	88	15		163		
屋代 咲季 (高洲ホープス)	14	89	163			

第2回関東ていがくねんオープン茨城大会 平成29年12月2日-3日 下館総合体育館M+S
1年男子シングルス 決勝トーナメント

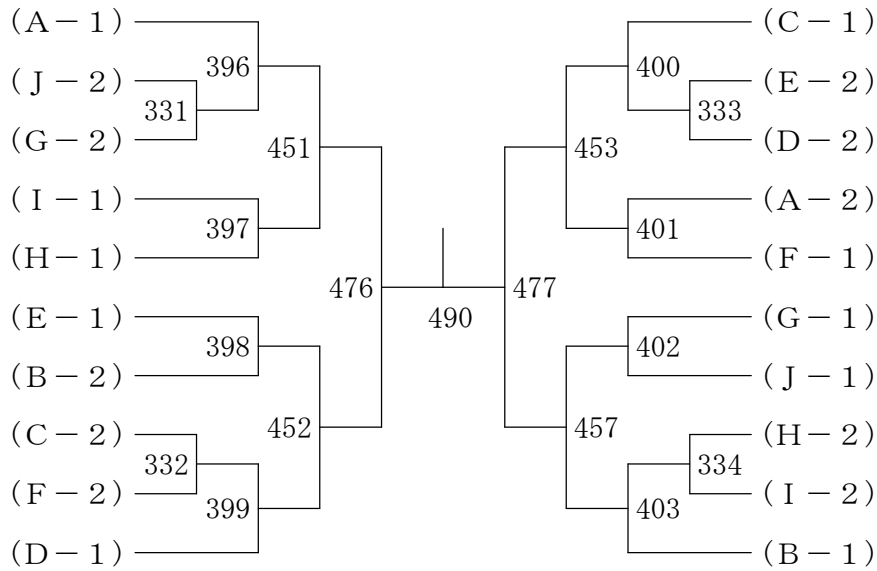

1年女子シングルス 決勝トーナメント

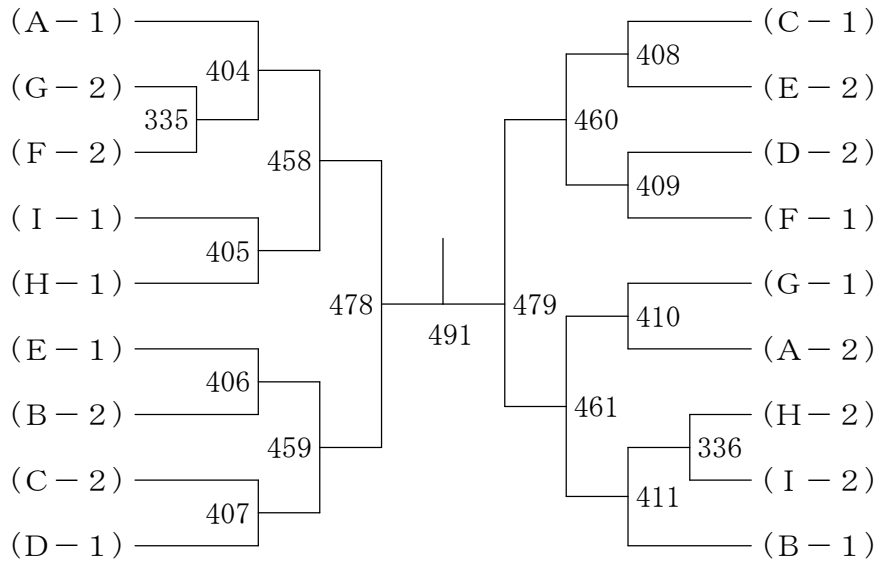

2年男子シングルス 決勝トーナメント

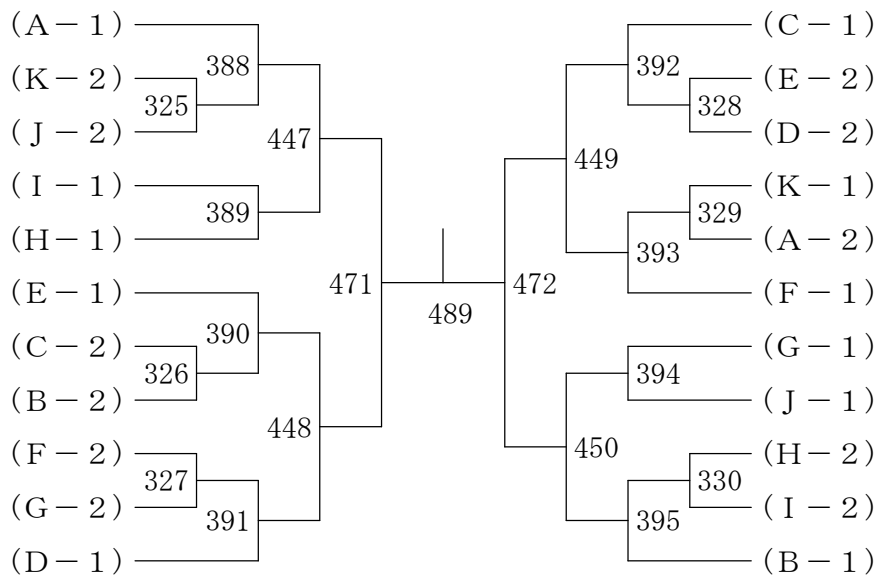

第2回関東ていがくねんオープン茨城大会 平成29年12月2日-3日 下館総合体育館M+S
2年女子シングルス 決勝トーナメント

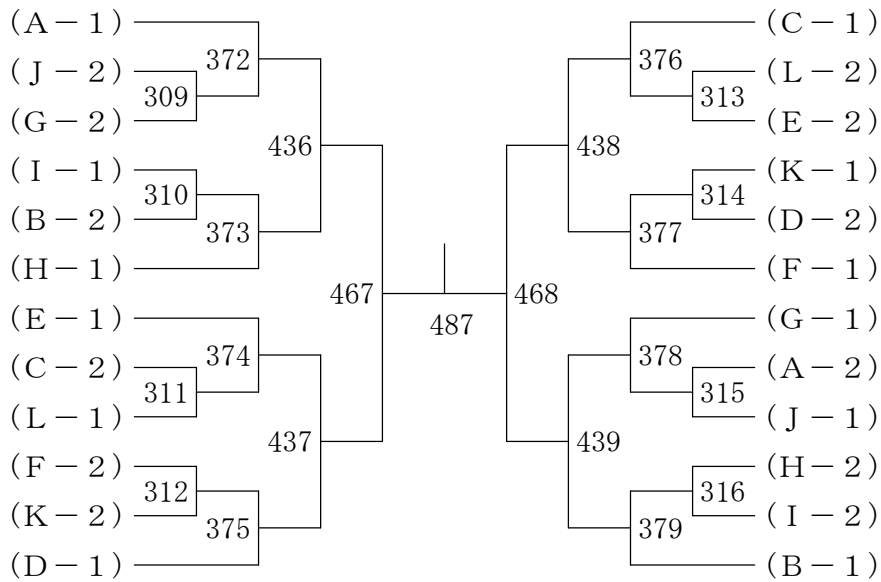

3年男子シングルス 決勝トーナメント

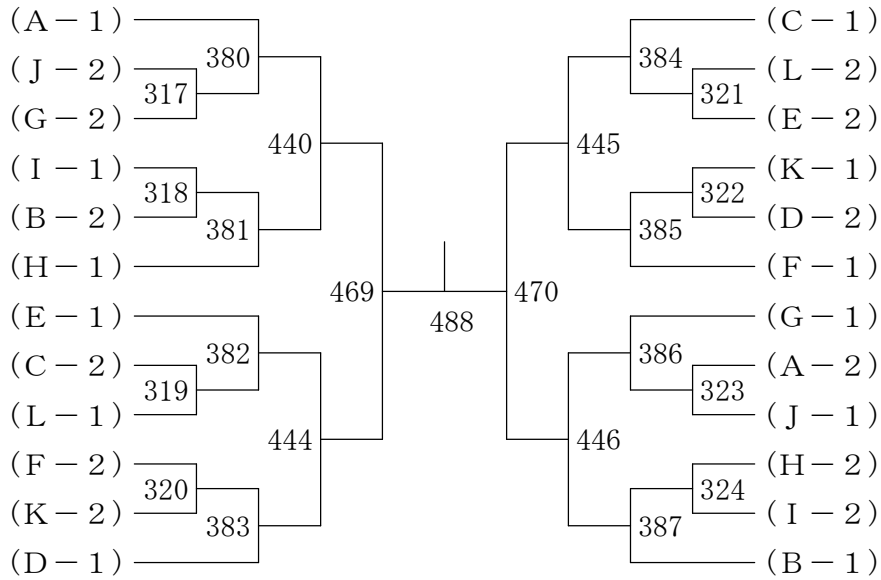

3年女子シングルス 決勝トーナメント

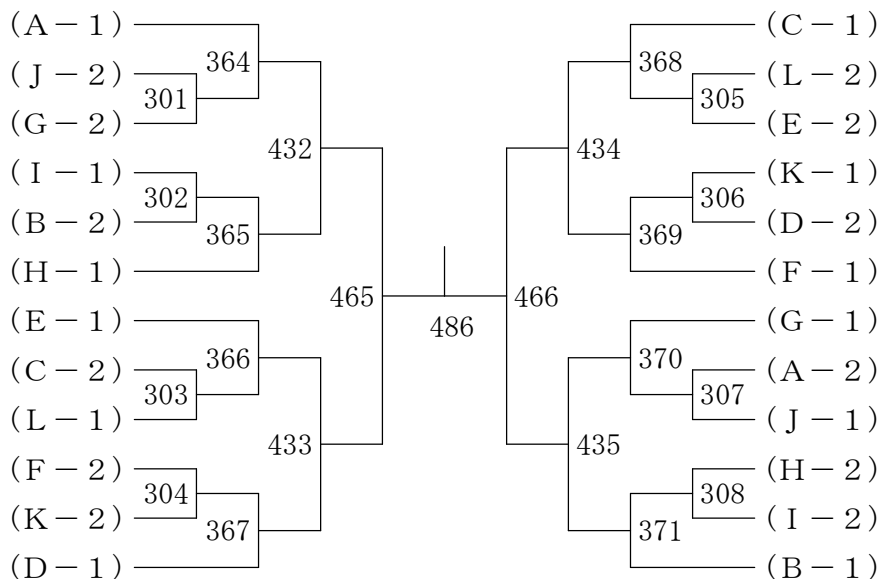

第2回関東ていがくねんオープン茨城 12/3
1年男子下位トーナメント

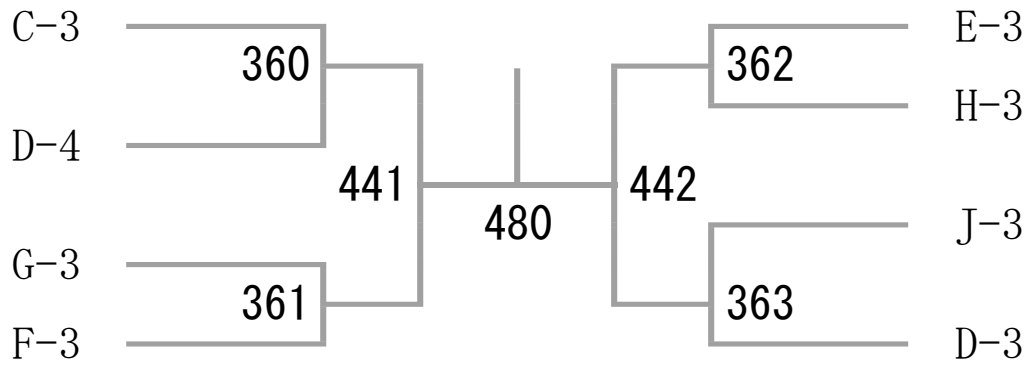

1年女子下位トーナメント

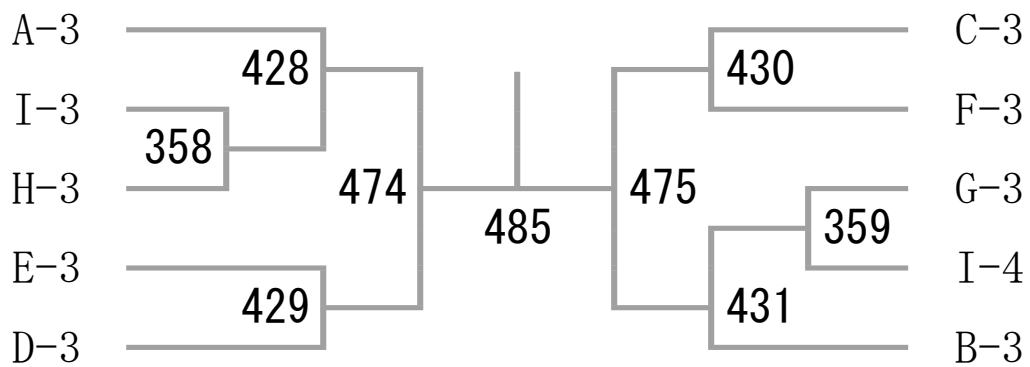

2年男子下位トーナメント

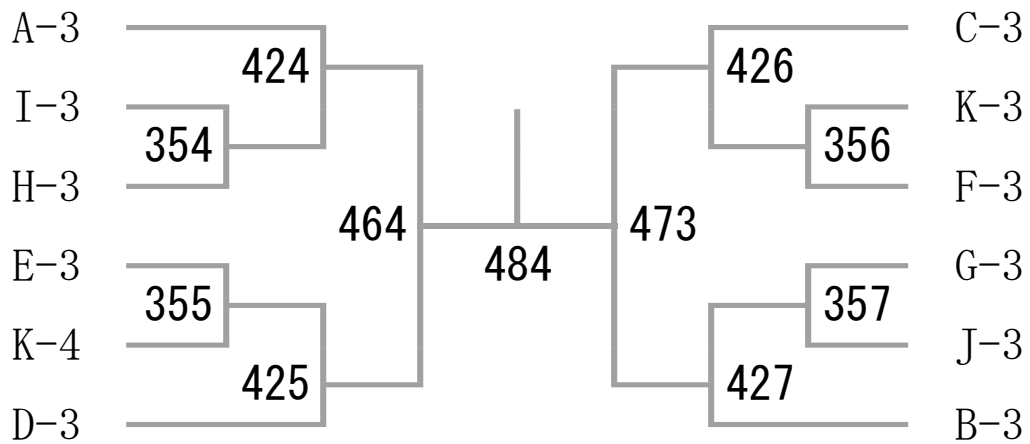

第2回関東ていがくねんオープン茨城 12/3
2年女子下位トーナメント

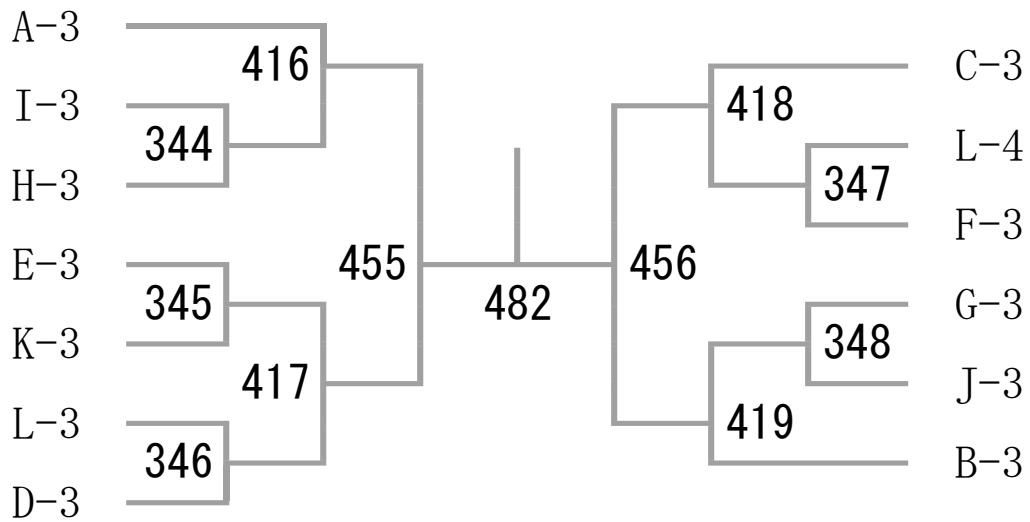

3年男子下位トーナメント

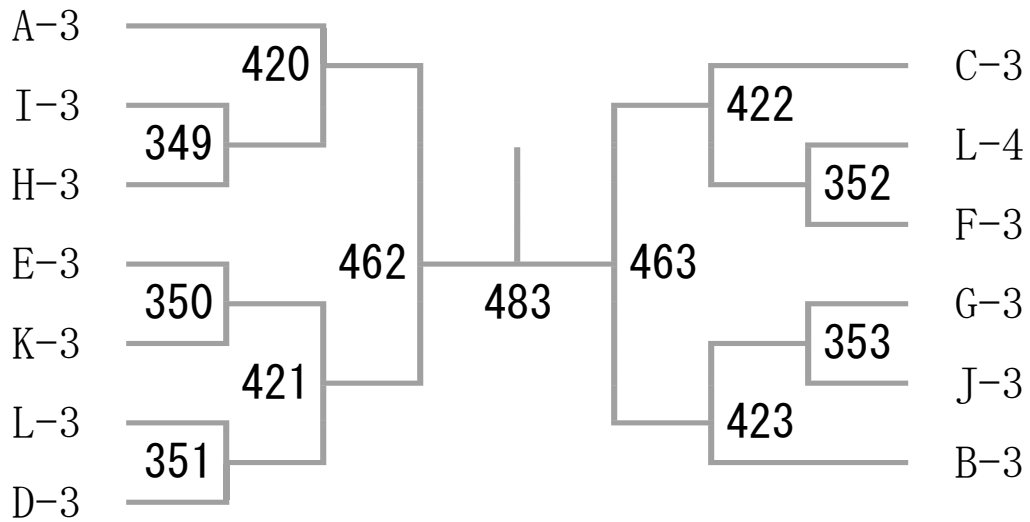

3年女子下位トーナメント

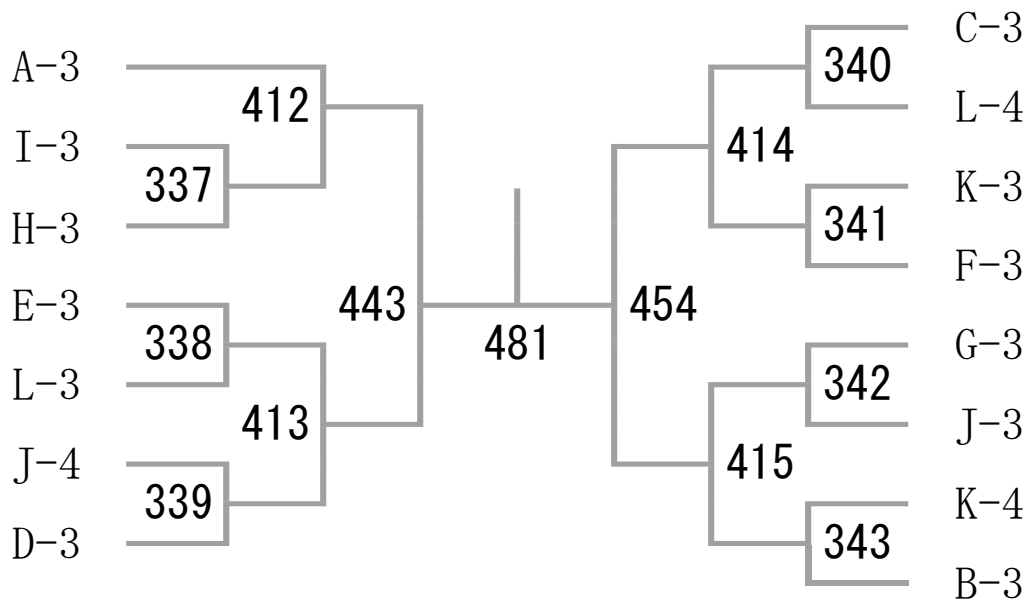

栄光の記録

第1回関東ていがくねんオープン茨城 大会

2016. 12. 04 下館総合体育館M+S

種 目	優 勝	準 優 勝	三	位
1年男子単	てらしま ひろむ 寺島 拓夢 (仙台大和ジュニア)	はぎわら しゅんき 萩原 駿希 (鳩ヶ谷ウイングス)	おおつか かいと 大塚 海飛 (鶴ヶ島Angels)	やまぐち あきお 山口 晃央 (前橋東バドミントンクラブ)
1年女子単	はが りあ 芳賀 凜歩 (石巻クラブ ジュニア)	みながわ えま 皆川 恵葉 (小平ジュニア)	もりた ななみ 森田 七海 (たなしMAX Jr.)	もりなが さくら 森永 さくら (ビッキーズ)
2年男子単	のぐち しゅんや 野口 駿也 (町田ジュニア)	えいなが こうさく 栄永 康作 (明野ちびバド)	やましろ まさと 山城 政人 (佐渡ジュニア)	まつざわ ゆうや 松澤 侑也 (豊栄ジュニア)
2年女子単	かわむら みり 河村 実里 (志木ジュニア)	はしむら ひめか 橋村 妃翔 (小平ジュニア)	あさの まお 浅野 真央 (宇都宮中央)	はせがわ はづき 長谷川 葉月 (鶴ヶ島Angels)
3年男子単	はら れんたろ 原 蓮太郎 (前橋東バドミントンクラブ)	ふかお ゆうた 深尾 優太 (宝木塚ジュニア)	ごとう こうた 後藤 洸太 (岩槻ジュニア)	みき はやと 三木 颯斗 (ハルトノクラブ)
3年女子単	ひらた すずか 平田 涼 (桜川jr)	かみお あかり 神尾 朱理 (小平ジュニア)	こやま すずか 小山 涼風 (宇都宮中央)	あべ かりん 阿部 果凜 (志木ジュニア)

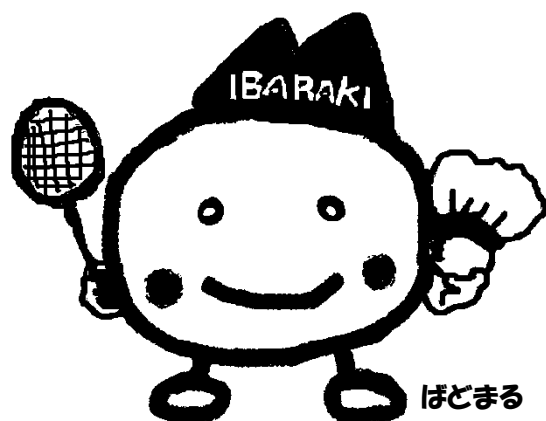

関東ていがくねんオープン茨城 2017.12./2.3

協賛

ヨネックス株式会社/京王観光株式会社/パナホーム茨城支社/A S企画
カフェラブ・オール / 関口醸造株式会社 / 株)フォトクリエイト

助成

公益財団法人ヨネックススポーツ振興財団