

# 第36回全学年小学生シングルス大会

2019.03.16\_17 池の川さくらアリーナ

種 目	優 勝	準 優 勝	三 位	
1年男子単	いなみつ ゆうしょう 稲光 勇翔① (あけチャレ)	ふるさわ かける 古澤 翔① (西豊田)	いけまつ しん 池松 眞① (いばらき)	はせがわ ゆいと 長谷川 惟斗① (いばらき)
2年男子単	こばやし なおき 小林 直樹② (吉田)	いのせ たかと 猪瀬 嵩人② (西豊田)	ひぐち くう 樋口 孔胡② (アブレイズ)	いいた ひろと 飯田 大翔② (西豊田)
3年男子単	ふじもり かいと 藤森 海斗③ (ハルトノ)	さかもと だいち 坂本 大知③ (ハルトノ)	いとだ りゅうのすけ 糸田 龍之介③ (十王)	やまざき たける 山崎 健③ (君原)
4年男子単	なかむら りくと 中村 陸人④ (桜川Jr.)	えいなが こうさく 栄永 康作④ (あけチャレ)	ながおか ほくと 長岡 ほくと④ (大井沢)	すずき はると 鈴木 大翔④ (桜川Jr.)
5年男子単	みき はやと 三木 颯人⑤ (ハルトノ)	はぎわら きら 萩原 稀羅⑤ (桜川Jr.)	こみね たいせい 小峯 泰成⑤ (ハルトノ)	すずき ひろまさ 鈴木 啓真⑤ (桜川Jr.)
6年男子単	みのぐち しゅん 美濃口 舜⑥ (ハルトノ)	ながおか すばる 長岡 すばる⑥ (大井沢)	あおき ゆうと 青木 優斗⑥ (NSBC)	みやら ゆきまさ 宮良 幸昌⑥ (TSA)
1年女子単	とみた ちはる 富田 千晴① (恋南)	うがわ あいか 烏川 愛加① (東少年)	なかむら あやの 中村 彩乃① (桜川Jr.)	たけいし れな 武石 玲那① (東少年)
2年女子単	いの ゆいな 猪野 結愛② (AIRYU)	たぞえ ゆかな 田添 結奏② (石岡ジュニア)	きせ さつき 木瀬 颯希② (西豊田)	いしかわ なつき 石川 菜月② (十王)
3年女子単	なかむら はな 中村 羽奈③ (ハルトノ)	あおやま ひかり 青山 ひかり③ (ハルトノ)	まえだ みわ 前田 未和③ (豊ジュニア)	ふるさわ あやの 古澤 彩乃③ (西豊田)
4年女子単	すずき あやの 鈴木 彩乃④ (桜川Jr.)	こばやし ここ 小林 瑚子④ (アブレイズ)	おの かりん 小野 佳凜④ (日高ジュニア)	いそ ゆいな 磯 佑衣奈④ (桜川Jr.)
5年女子単	ひらた すずか 平田 涼⑤ (桜川Jr.)	なまい ほのか 生井 穂乃果⑤ (西豊田)	くさま ねね 草間 寧音⑤ (東少年)	くさま ゆい 草間 結⑤ (西豊田)
6年女子単	いとう ののか 伊藤 ののか⑥ (ハルトノ)	あおき ゆう 青木 優羽⑥ (桜川Jr.)	こばやし はのん 小林 羽音⑥ (AIRYU)	さかもと めい 坂本 愛依⑥ (ハルトノ)
5年決勝リーグ男子単	みき はやと 三木 颯人⑤ (ハルトノ)	はぎわら きら 萩原 稀羅⑤ (桜川Jr.)	こみね たいせい 小峯 泰成⑤ (ハルトノ)	すずき ひろまさ 鈴木 啓真⑤ (桜川Jr.)
5年決勝リーグ女子単	ひらた すずか 平田 涼⑤ (桜川Jr.)	なまい ほのか 生井 穂乃果⑤ (西豊田)	くさま ねね 草間 寧音⑤ (東少年)	くさま ゆい 草間 結⑤ (西豊田)
びよびよ男子単	さとう はるき 佐藤 晴希 (AIRYU)	あんざい かなで 安齋 奏 (AIRYU)	こばやし あやと 小林 郁翔 (アブレイズ)	あかつ ひろと 赤津 大翔 (滑川JB)
びよびよ女子単	にった ちひろ 新田 千紘 (滑川JB)	たがみ ゆうう 田上 優羽 (恋南)	とみやま みづき 富山 碧月 (藤代ジュニア)	

第36回全学年小学生シングルス大会

平成31年3月16\_\_17日 池の川さくらアリーナ

1年男子シングルス

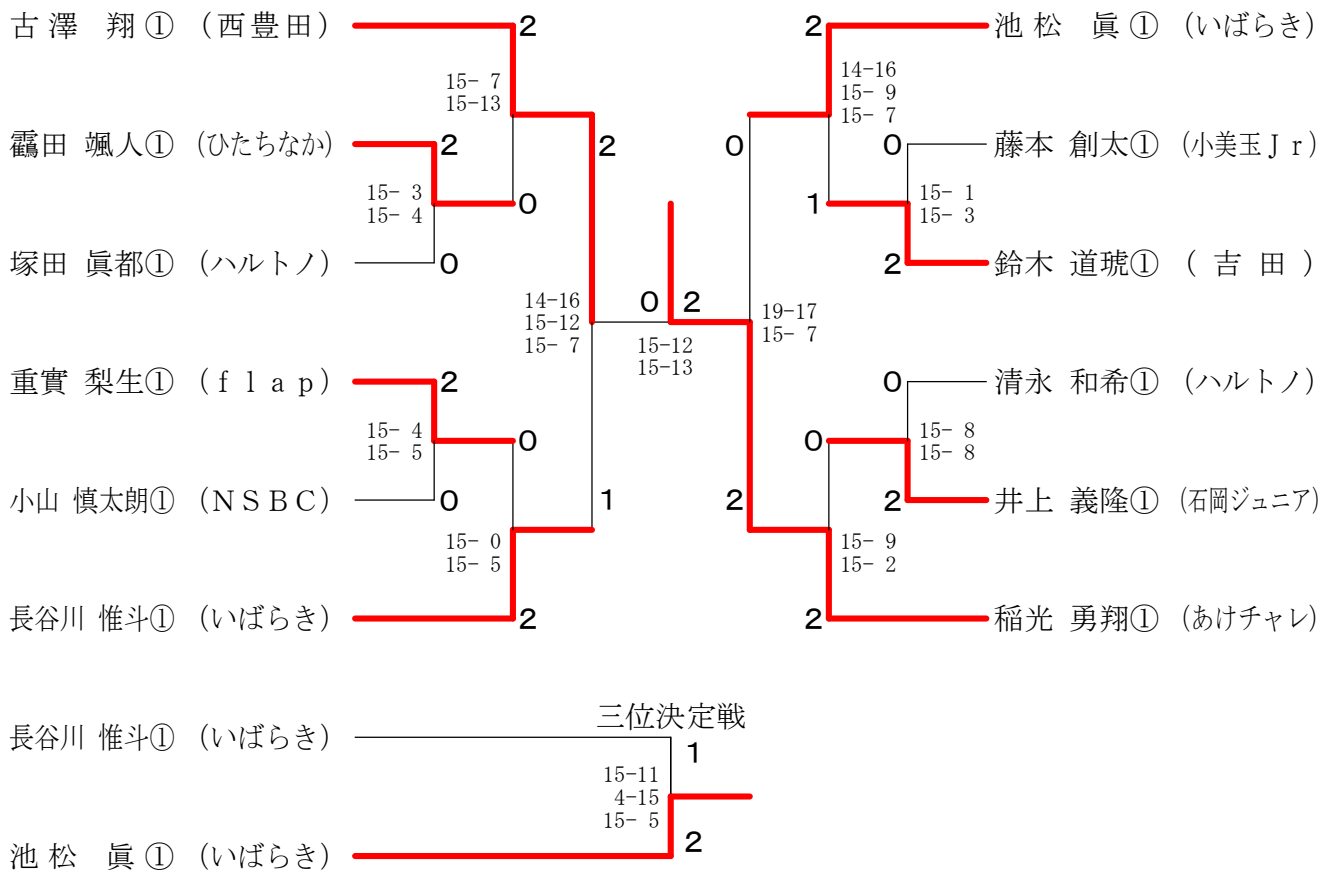

2年男子シングルス

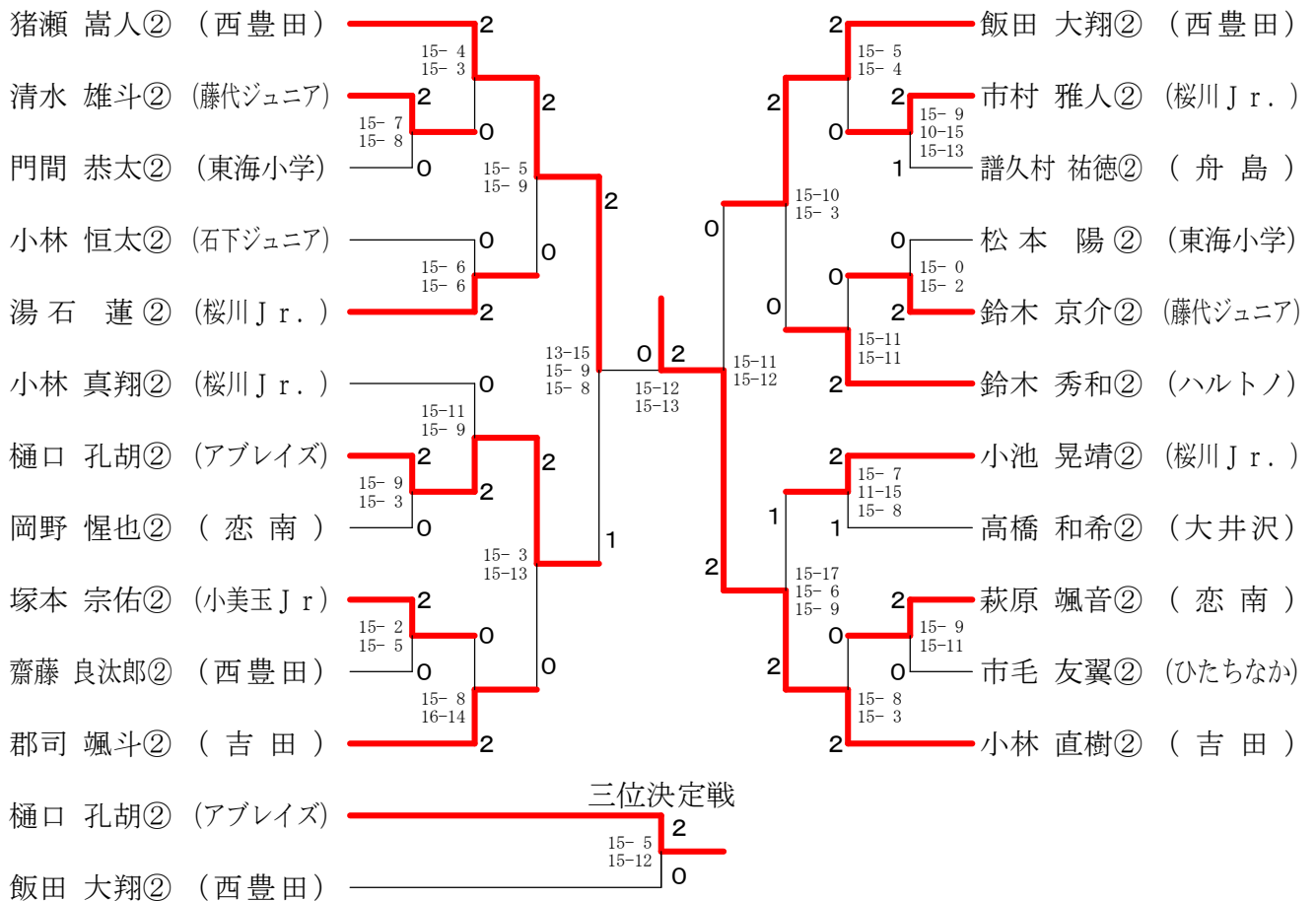

第36回全学年小学生シングルス大会

平成31年3月16\_17日 池の川さくらアリーナ

3年男子シングルス

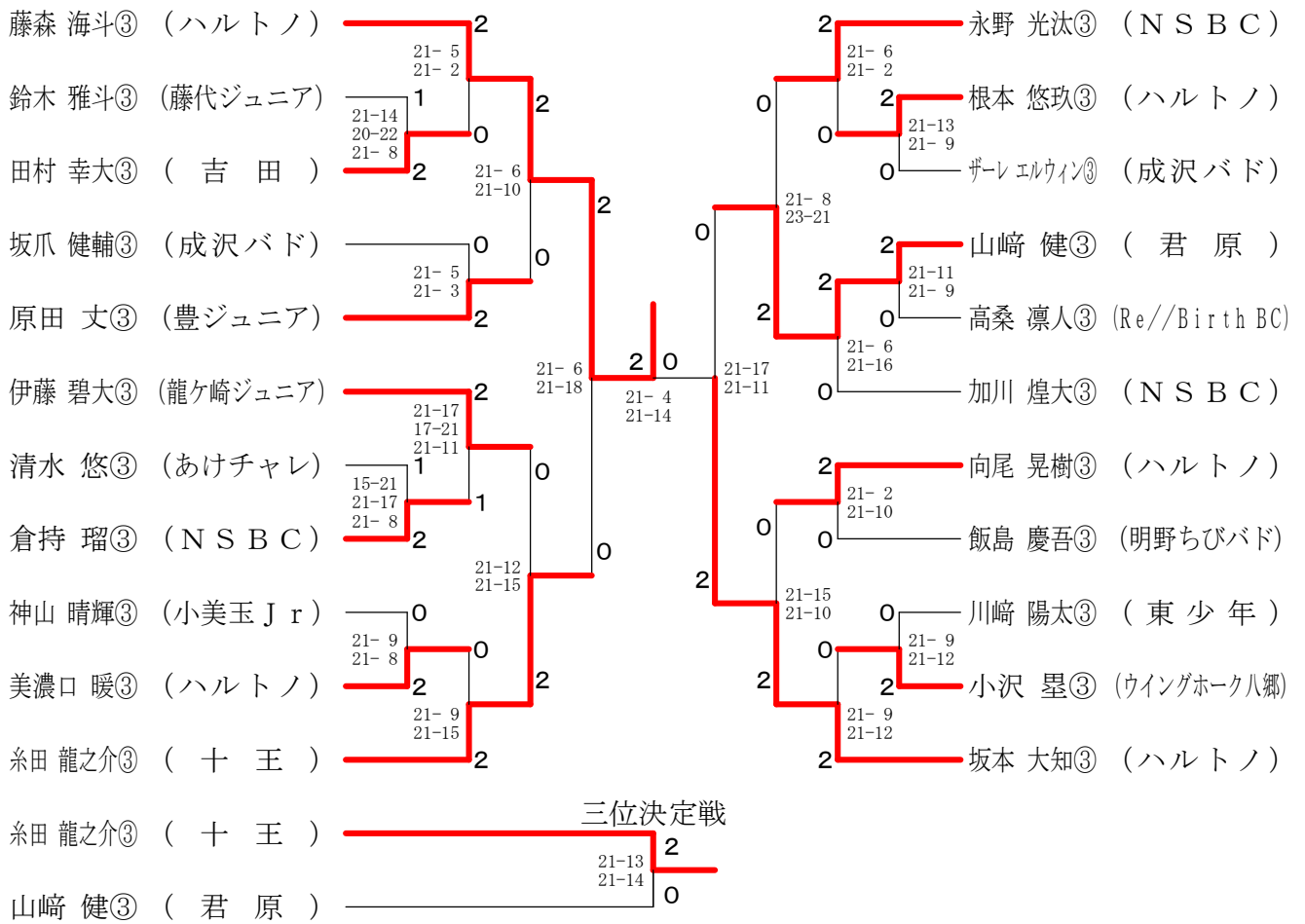

4年男子シングルス

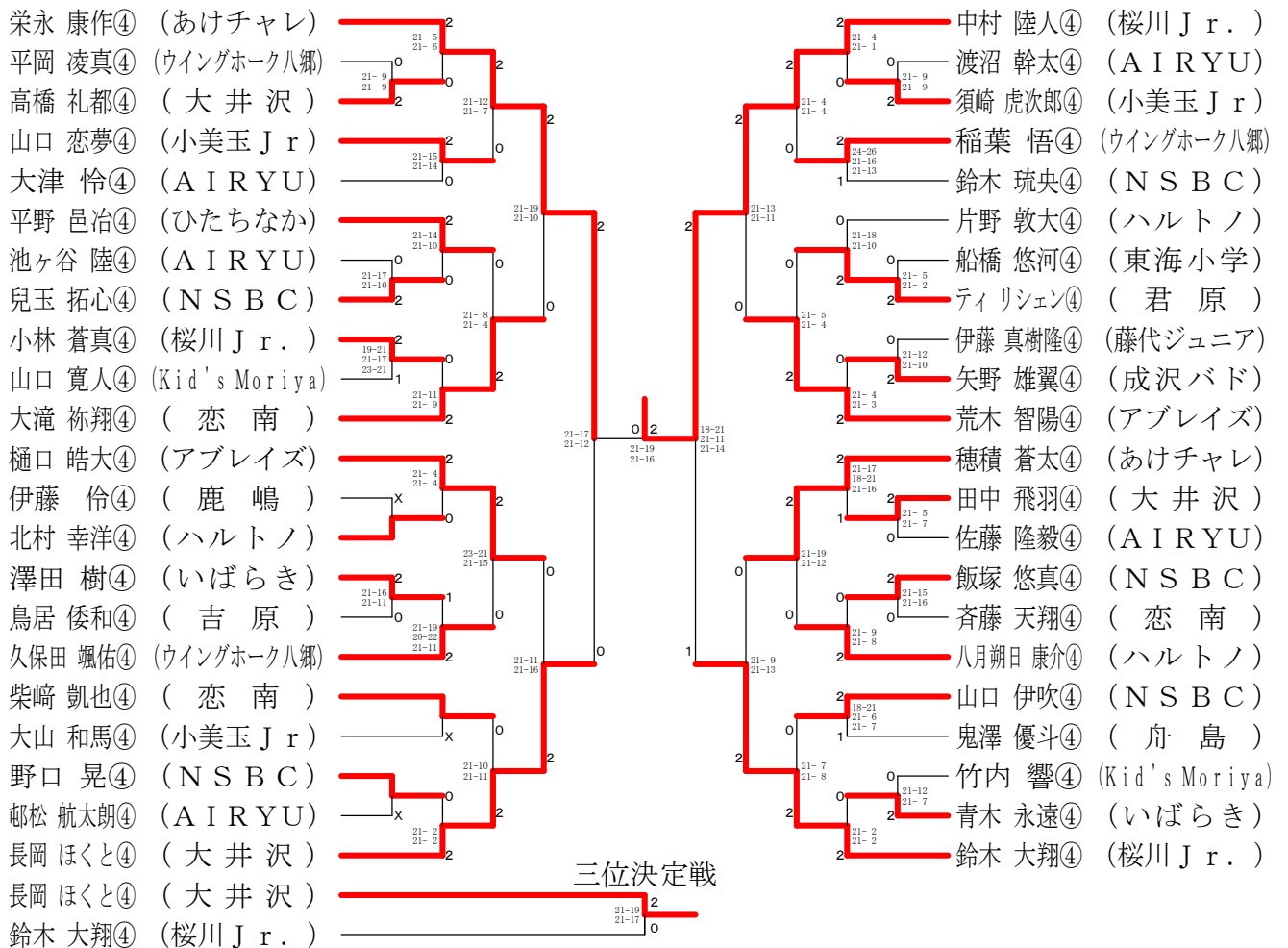

第36回全学年小学生シングルス大会

平成31年3月16\_17日 池の川さくらアリーナ

5年男子シングルス

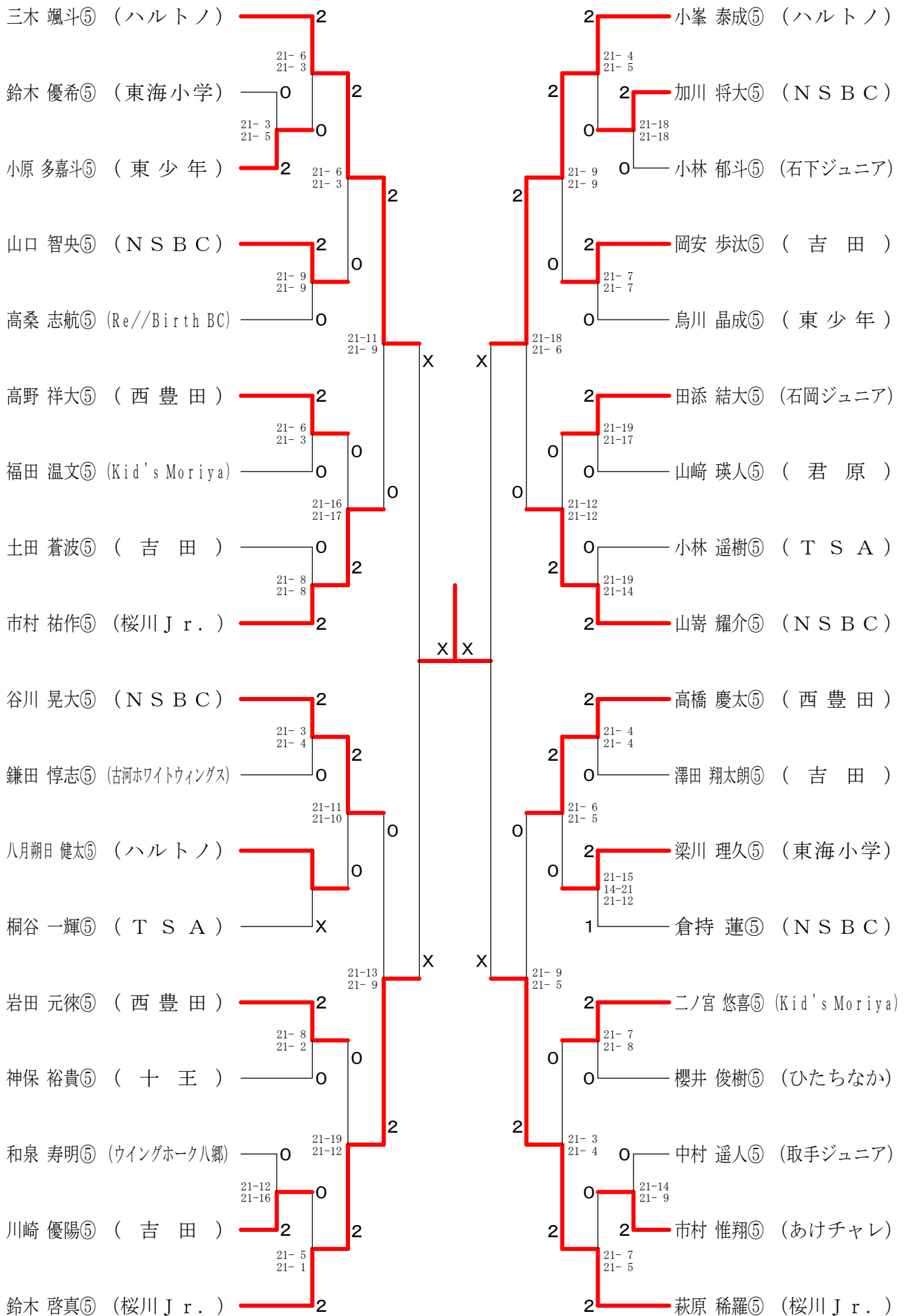

第36回全学年小学生シングルス大会

平成31年3月16\_17日 池の川さくらアリーナ

6年男子シングルス

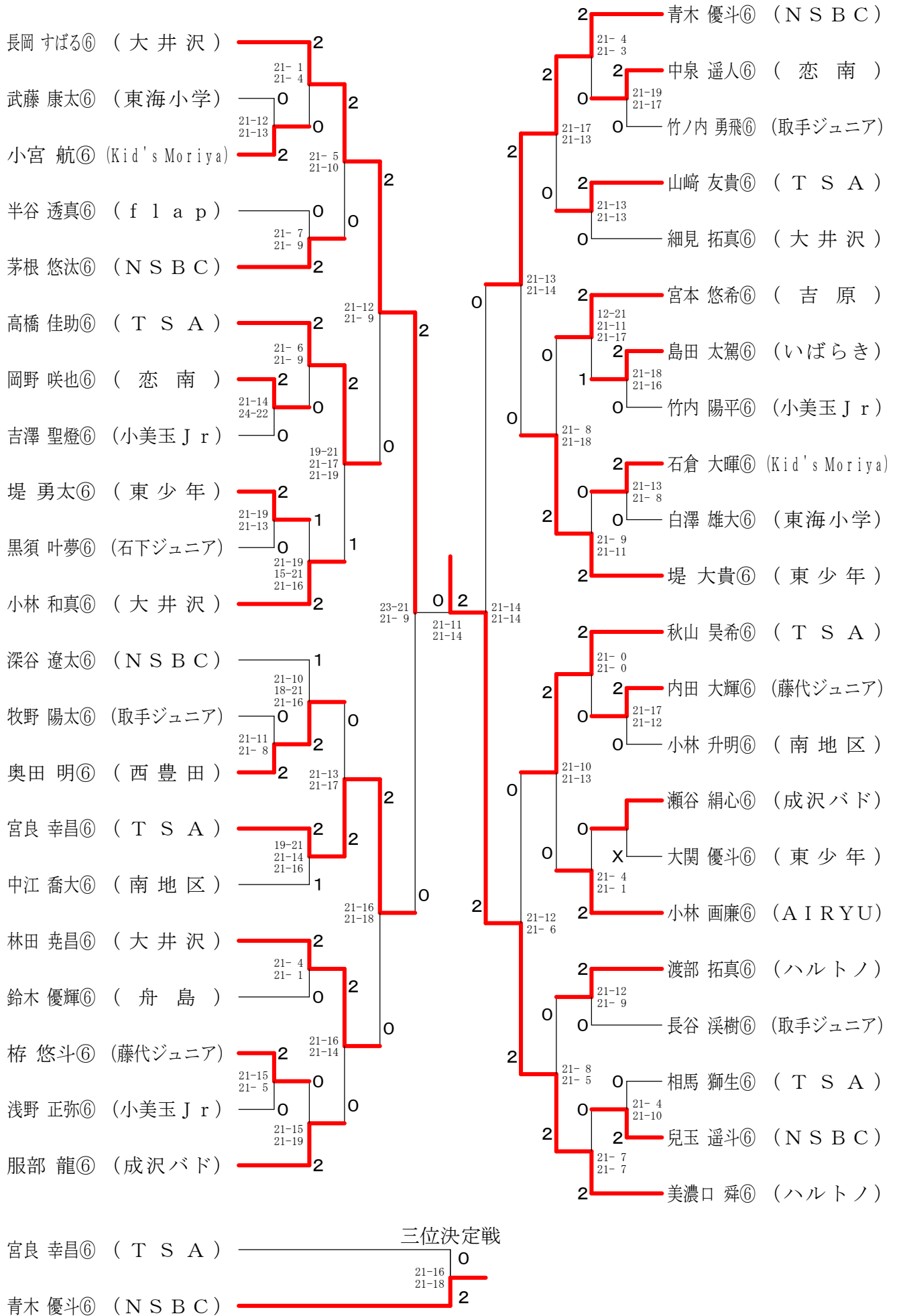

第36回全学年小学生シングルス大会

平成31年3月16\_\_17日 池の川さくらアリーナ

1年女子シングルス

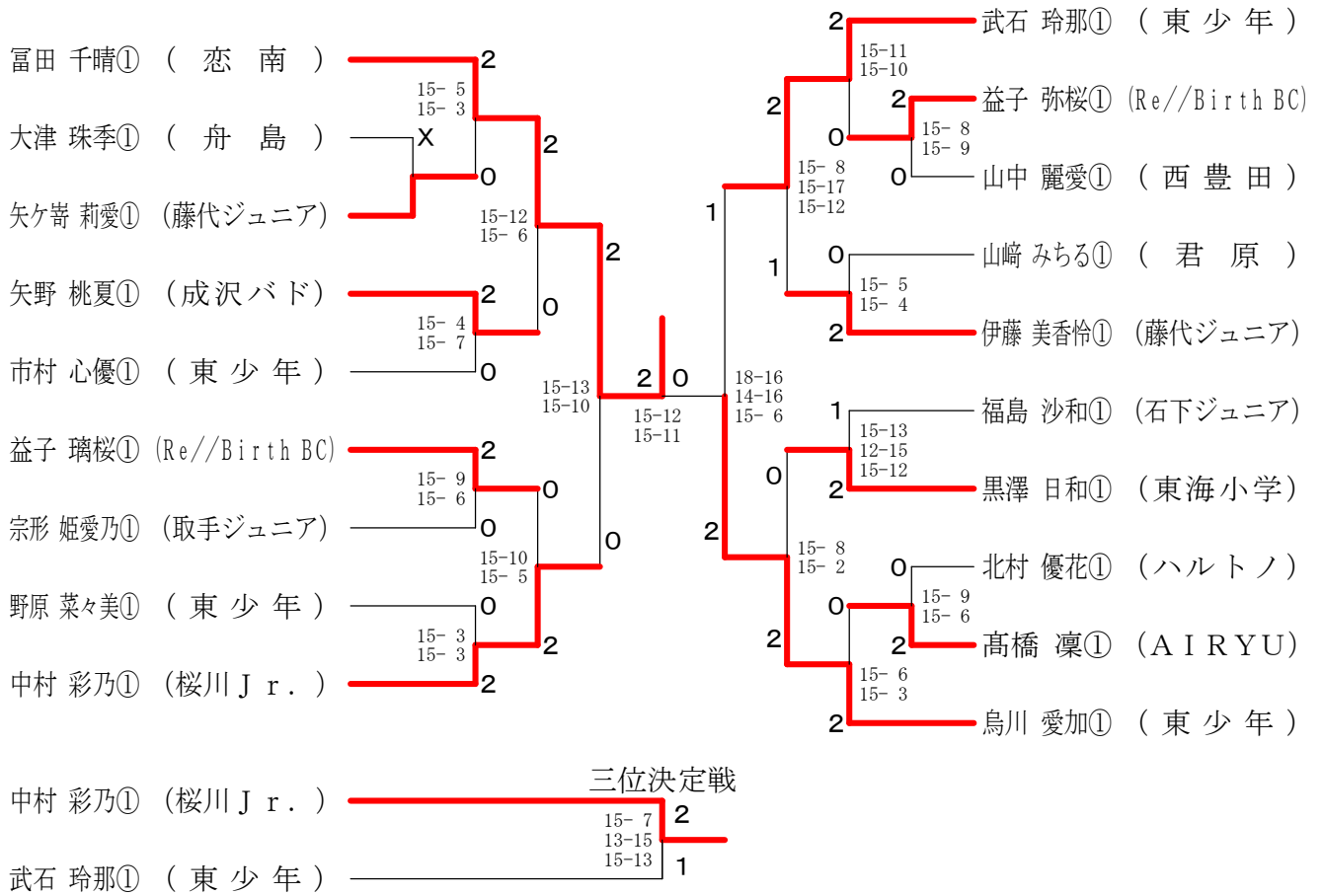

2年女子シングルス

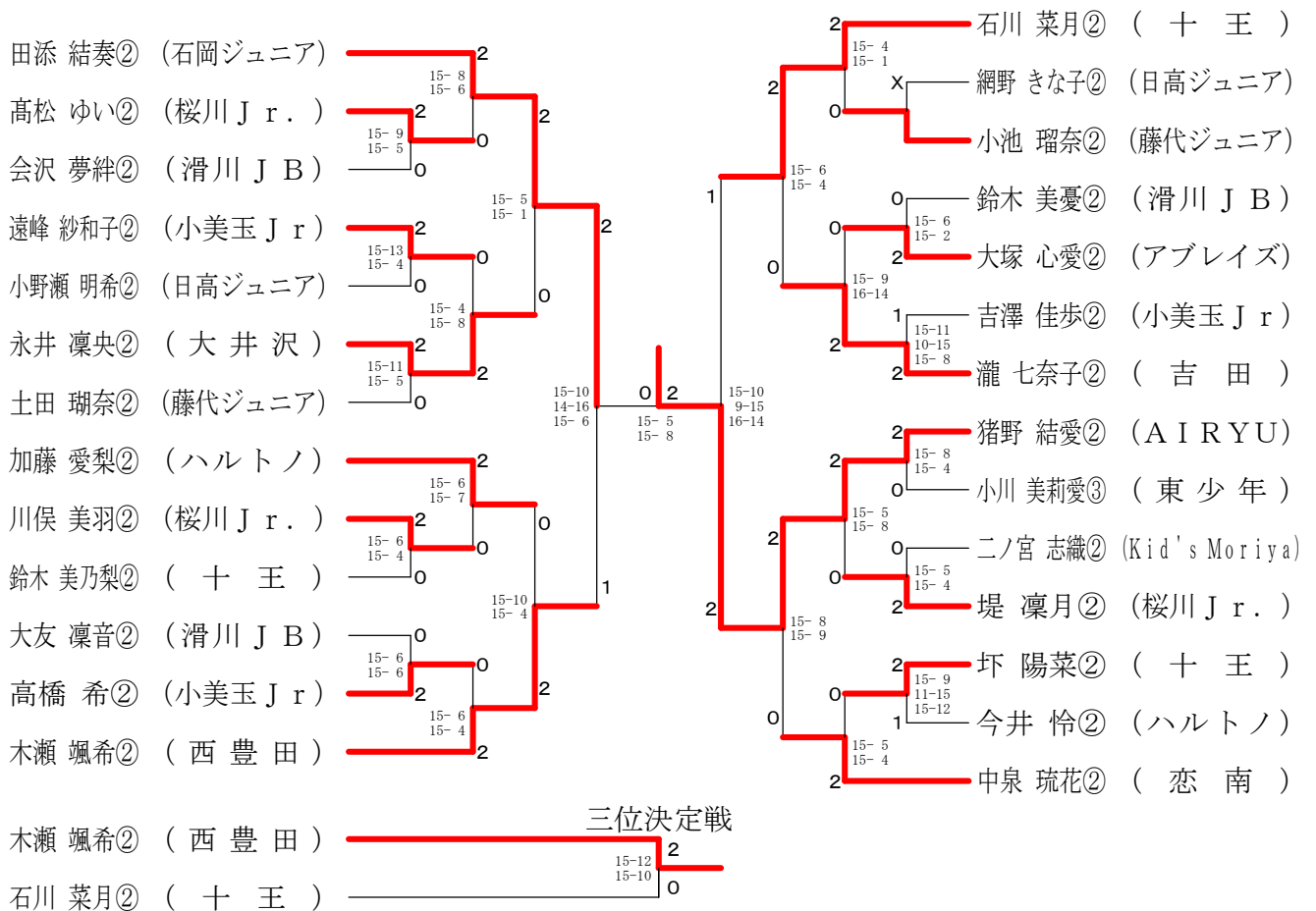

第36回全学年小学生シングルス大会

平成31年3月16\_17日 池の川さくらアリーナ

3年女子シングルス

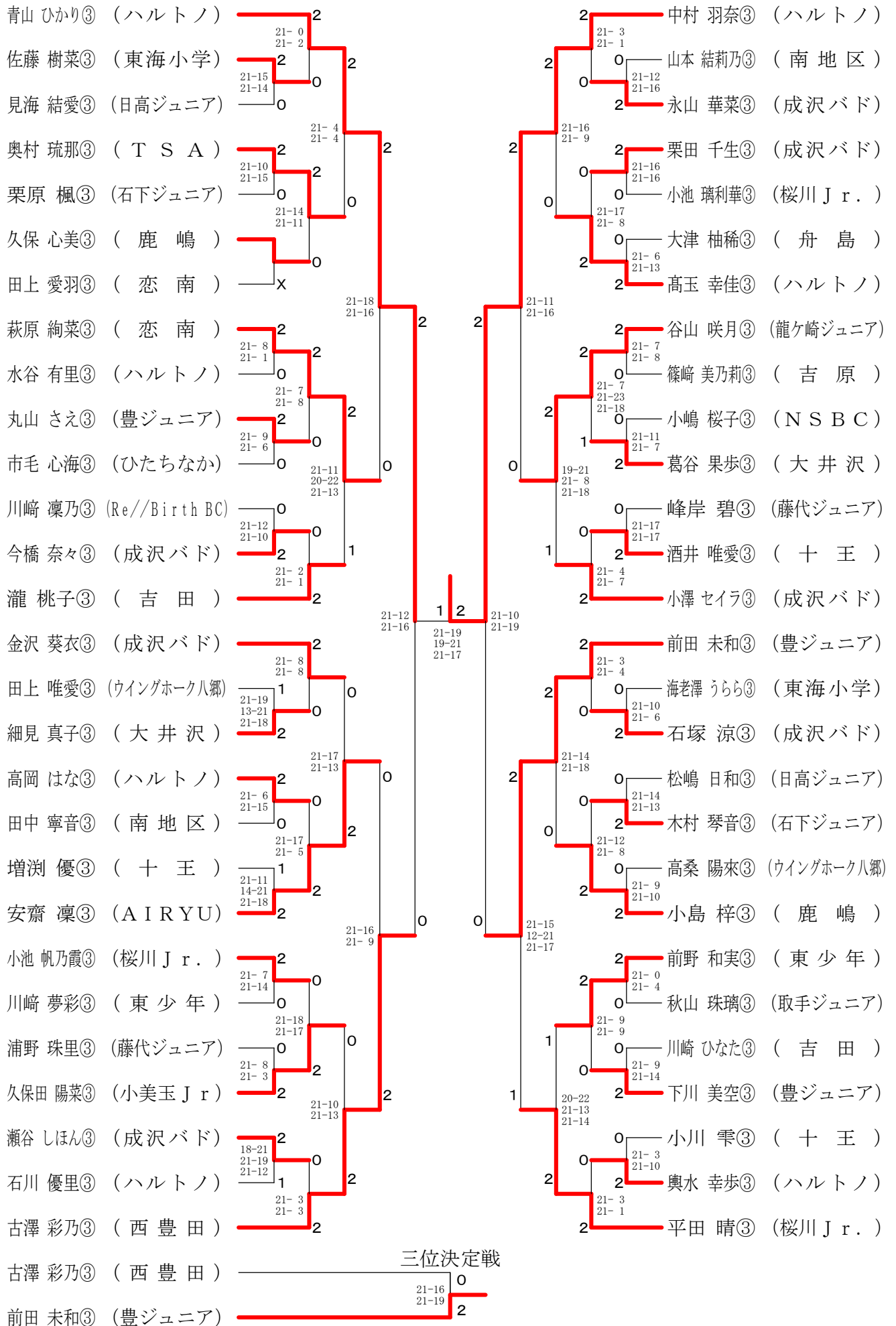





第36回全学年小学生シングルス大会

平成31年3月16\_17日 池の川さくらアリーナ

5年女子シングルス

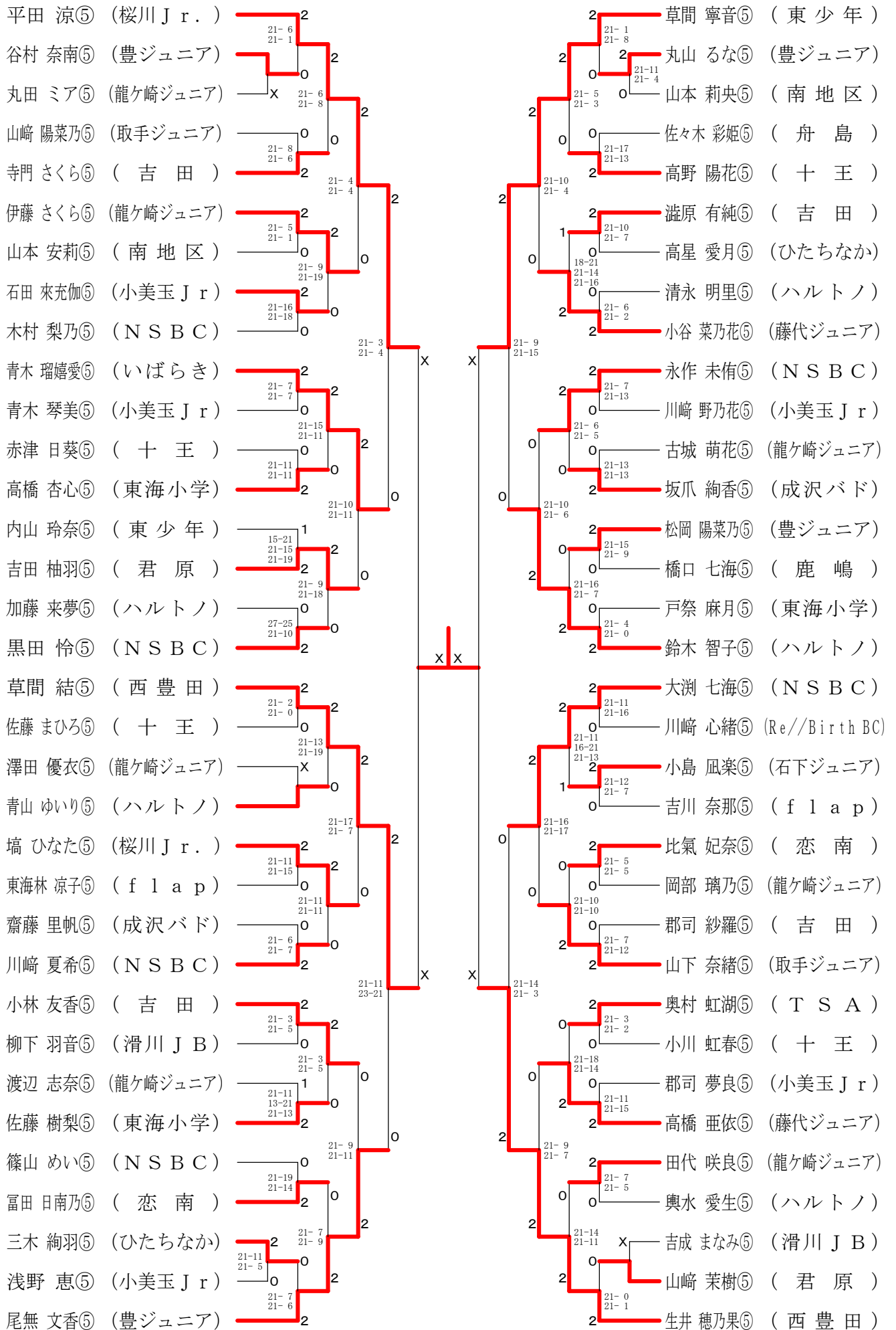

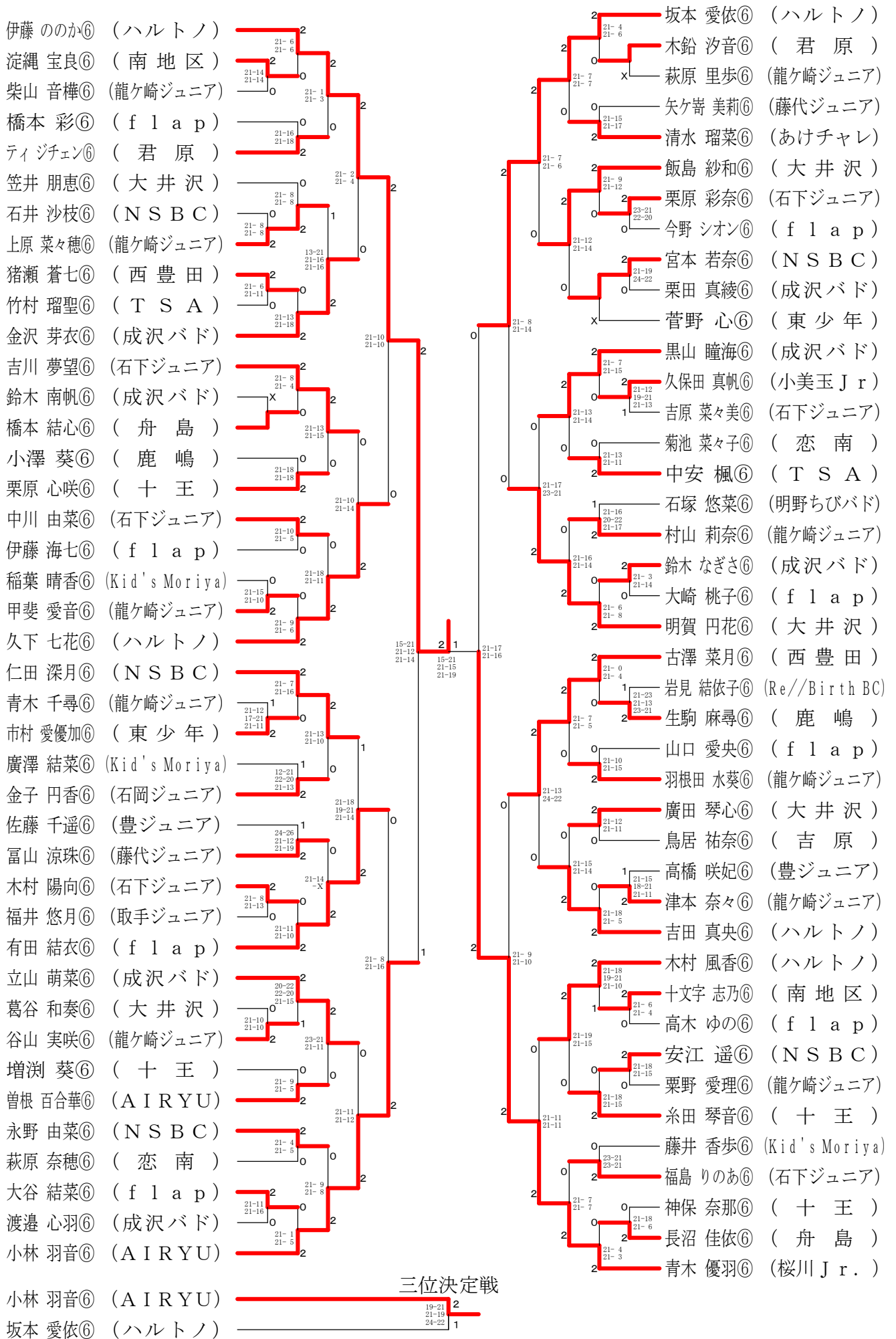

5年決勝リーグ男子シングルス	三 木	萩 原	小 峯	鈴 木	勝 敗	順位
三木 颯人⑤ (ハルトノ)		○ 21-16 21- 9	○ 21-11 21-15	○ 21-10 21- 7	M 3-0 G 6-0 P 126-68	1
萩原 稀羅⑤ (桜川J r. )	× 16-21 9-21		○ 20-22 21-19 21-14	○ 21-17 21-16	M 2-1 G 4-3 P 129-130	2
小峯 泰成⑤ (ハルトノ)	× 11-21 15-21	× 22-20 19-21 14-21		○ 21-18 21-19	M 1-2 G 3-4 P 123-141	3
鈴木 啓真⑤ (桜川J r. )	× 10-21 7-21	× 17-21 16-21	× 18-21 19-21		M 0-3 G 0-6 P 87-126	4

5年決勝リーグ女子シングルス	平 田	生 井	草 間	草 間	勝 敗	順位
平田 涼⑤ (桜川J r. )		○ 21- 7 21-17	○ 21-11 21- 8	○ 21- 3 21- 5	M 3-0 G 6-0 P 126-51	1
生井 穂乃果⑤ (西豊田)	× 7-21 17-21		○ 21-23 21-14 21-16	○ 21-11 21- 9	M 2-1 G 4-3 P 129-115	2
草間 寧音⑤ (東少年)	× 11-21 8-21	× 23-21 14-21 16-21		○ 21- 9 21- 8	M 1-2 G 3-4 P 114-122	3
草間 結⑤ (西豊田)	× 3-21 5-21	× 11-21 9-21	× 9-21 8-21		M 0-3 G 0-6 P 45-126	4

びよびよ男子シングルス A ブ ロ ッ ク	赤 津	高 橋	鈴 木	市 村	勝 敗	順 位
赤津 大翔 (滑川JB)		○ 11-6 11-4	○ 8-11 11-6 11-6	○ 11-6 8-11 11-5	M 3-0 G 6-2 P 82-55	1
高橋 蒼真 (大井沢)	× 6-11 4-11		× 4-11 5-11	× 7-11 8-11	M 0-3 G 0-6 P 34-66	4
鈴木 裕翔 (舟島)	× 11-8 6-11 6-11	○ 11-4 11-5		× 11-10 10-11 7-11	M 1-2 G 4-4 P 73-71	3
市村 逞翔 (あけチャレ)	× 6-11 11-8 5-11	○ 11-7 11-8	○ 10-11 11-10 11-7		M 2-1 G 5-3 P 76-73	2

びよびよ男子シングルス B ブ ロ ッ ク	佐 藤	半 澤	高 岡	鈴 木	勝 敗	順 位
佐藤 晴希 (AIRYU)		○ 11-5 11-3	○ 11-3 11-4	○ 11-8 11-7	M 3-0 G 6-0 P 66-30	1
半澤 空 (大井沢)	× 5-11 3-11		○ 11-7 11-4	× 7-11 9-11	M 1-2 G 2-4 P 46-55	3
高岡 恭平 (ハルトノ)	× 3-11 4-11	× 7-11 4-11		× 1-11 4-11	M 0-3 G 0-6 P 23-66	4
鈴木 翔太 (藤代ジュニア)	× 8-11 7-11	○ 11-7 11-9	○ 11-1 11-4		M 2-1 G 4-2 P 59-43	2

びよびよ男子シングルス C ブ ロ ッ ク	佐々木	百 瀬	小 林	勝 敗	順 位
佐々木 隼汰 (舟島)		○ 11-5 11-10	× 8-11 7-11	M 1-1 G 2-2 P 37-37	2
百瀬 仁翔 (大井沢)	× 5-11 10-11		× 4-11 5-11	M 0-2 G 0-4 P 24-44	3
小林 郁翔 (アブレイズ)	○ 11-8 11-7	○ 11-4 11-5		M 2-0 G 4-0 P 44-24	1

びよびよ男子シングルス Dブロック	安 齋	根本茂忠	長谷川	勝 敗	順位
安 齋 奏 (AIRYU)		○ 11- 2 11- 1	○ 11- 9 11- 4	M 2-0 G 4-0 P 44-16	1
根 本 茂 忠 (ハルトノ)	× 2-11 1-11		× 11- 9 5-11 9-11	M 0-2 G 1-4 P 28-53	3
長谷川 純斗 (いばらき)	× 9-11 4-11	○ 9-11 11- 5 11- 9		M 1-1 G 2-3 P 44-47	2

びよびよ男子シングルス 決勝トーナメント

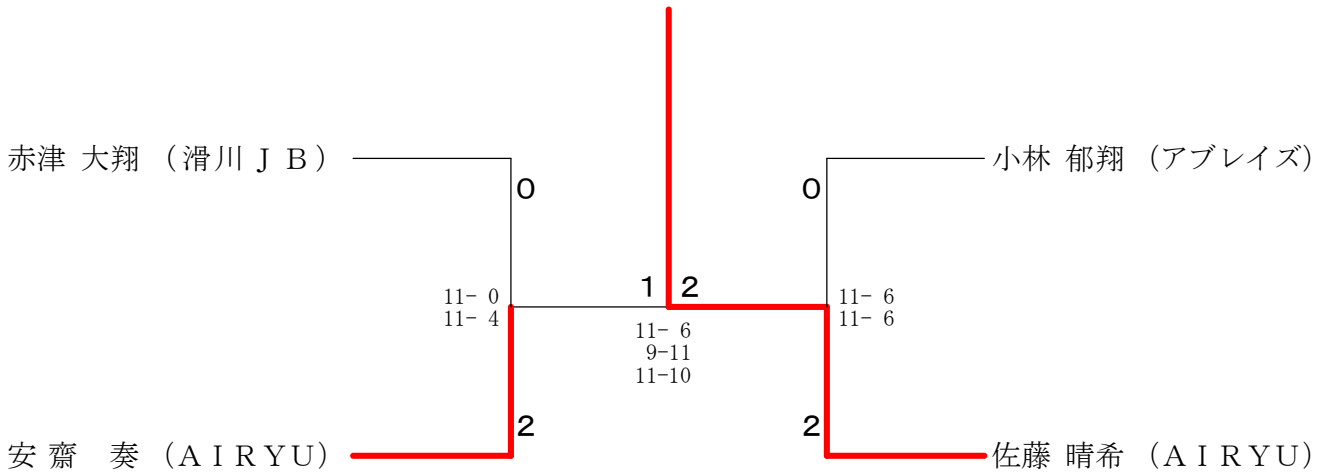

びよびよ女子シングルス A ブ ロ ッ ク	藤 森	田 上	橋 本	勝 敗	順 位
藤森 結海 (ハルトノ)		× 11-10 7-11 7-11	○ 11- 7 11- 3	M 1-1 G 3-2 P 47-42	2
田上 優羽 (恋南)	○ 10-11 11- 7 11- 7		○ 11- 5 11- 5	M 2-0 G 4-1 P 54-35	1
橋本 愛梨 (舟島)	× 7-11 3-11	× 5-11 5-11		M 0-2 G 0-4 P 20-44	3

びよびよ女子シングルス B ブ ロ ッ ク	新 田	今 井	永 井	勝 敗	順 位
新田 千紘 (滑川JB)		○ 11- 2 11- 4	○ 11- 4 11- 7	M 2-0 G 4-0 P 44-17	1
今井 優 (ハルトノ)	× 2-11 4-11		○ 11- 4 11- 3	M 1-1 G 2-2 P 28-29	2
永井 凜々葉 (大井沢)	× 4-11 7-11	× 4-11 3-11		M 0-2 G 0-4 P 18-44	3

びよびよ女子シングルス C ブ ロ ッ ク	富 山	石 川	小 山	勝 敗	順 位
富山 碧月 (藤代ジュニア)		○ 7-11 11- 5 11- 2	○ 11- 7 11- 9	M 2-0 G 4-1 P 51-34	1
石川 美那 (ハルトノ)	× 11- 7 5-11 2-11		○ 11- 9 11- 9	M 1-1 G 3-2 P 40-47	2
小山 蘭寿 (NSBC)	× 7-11 9-11	× 9-11 9-11		M 0-2 G 0-4 P 34-44	3

びよびよ女子シングルス 決勝トーナメント

