

第8回

関東ていがくねんオープン茨城

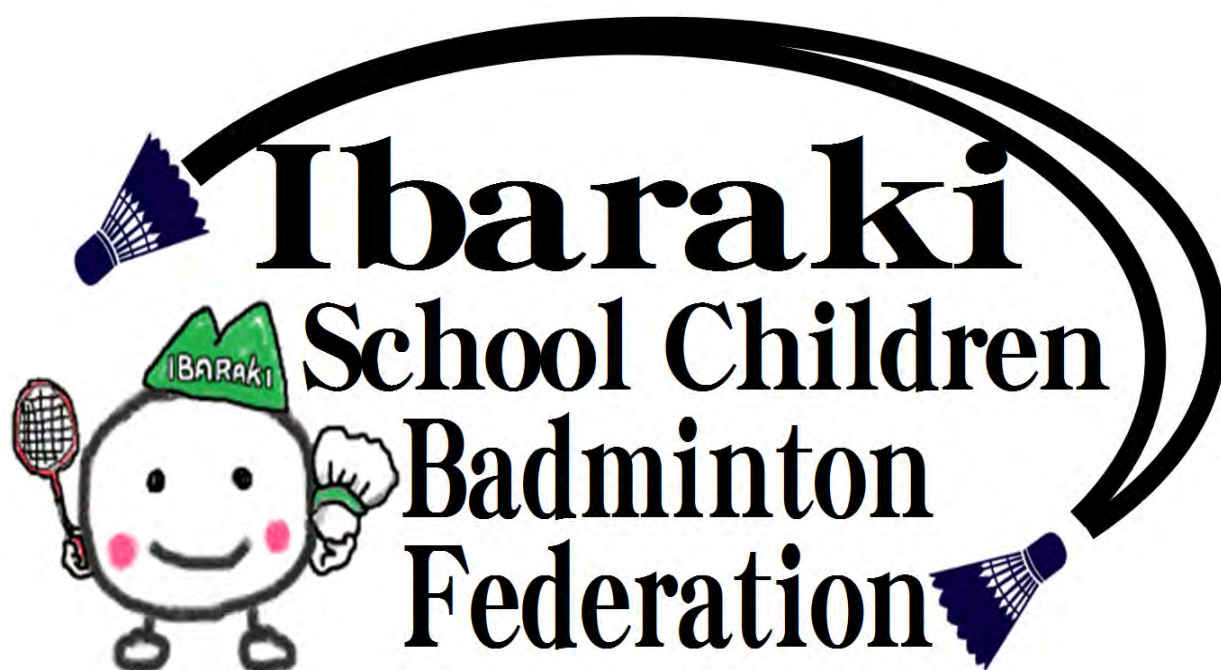

茨城小連マスコットバドまる

主催	茨城県小学生バドミントン連盟
後援	関東小学生バドミントン連盟 茨城県バドミントン協会 茨城県スポーツ協会 水戸市 水戸市教育委員会 水戸観光コンベンション協会
特別協賛	ヨネックス株式会社
協賛	茨城トヨペット株式会社 パナソニックホームズ株式会社茨城支社 AS 企画 ラケットショップスウィング (株)プロフォートサニー シャトルわんこ cafeLOVEALL B-style 関口醸造株式会社
助成	公益財団法人 ヨネックススポーツ振興財団
期日	2024年1月20日(土) 開場8:30 受付9:00 開会式9:50 予選リーグ開始 10:00 ~ 18:00 21日(日) 開場8:30 受付9:00 試合開始9:20~
会場	アダストリアみとアリーナ(旧東町体育館) http://maas.or.jp/azumacho/index.html 〒310-0034 茨城県水戸市緑町2丁目3-10 TEL029-303-6335

○この事業は公益財団法人ヨネックススポーツ振興財団の助成を受けて実施しています。

式次第(略式)

開会式 2024年1月20日(土)

司会 事務局長

開会宣言	茨城県小学生バドミントン連盟理事長	椎名 修
あいさつ	茨城県小学生バドミントン連盟会長	松下 高輝
来賓紹介	関東小学生バドミントン連盟会長	増田 英男
	日本小学生バドミントン連盟理事長	能登 則夫

競技審判上の注意 レフェリー 新井 博司

選手宣誓 茨城県選手代表

閉会式 2024年1月21日(日) 競技終了後(略式)

成績発表	大会競技部長	佐藤 英男
表彰	茨城県小学生バドミントン連盟会長	松下 高輝
講評	関東小学生バドミントン連盟副会長	小山 義夫
閉会宣言	茨城県小学生バドミントン連盟理事長	椎名 修



第8回 関東ていがくねんオープン茨城 開催要項

- 1.主催 茨城県小学生バドミントン連盟
- 2.後援 関東小学生バドミントン連盟 公財) 茨城県スポーツ協会
水戸市 水戸市コンベンション協会
- 3.協賛 ヨネックス株式会社 パナソニックホームズ株式会社茨城支社 茨城トヨペット(株)
- 4.助成 公益財団法人 ヨネックススポーツ振興財団
- 5.期日 令和6年1月20日(土) 開場9:00 受付9:30 (時間は予定)
開会式 10:00 予選リーグ開始 10:30-18:00
21日(日) 開場9:00 試合開始9:30~16:00
閉会式 16:30
- 6.開催場所 アダストリアみとアリーナ(東町運動公園体育館)
〒310-0034 茨城県水戸市緑町2丁目3-10 TEL:029-306-7800
- 7.種目 シングルス
3年生の部 (男子の部、女子の部)
2年生の部 (男子の部、女子の部)
1年生の部 (男子の部、女子の部)
- 8.定員 500人
- 9.競技規則 公益財団法人日本バドミントン協会競技規則、
同大会運営規程及び同公認審判員規程による。
- 10.競技方法 3年 21点3ゲーム。(延長有)
2年・1年 15点3ゲーム。(延長有)
1日目:予選リーグ戦(相互審判)
2日目:各リーグ順位別トーナメント(主催側審判配置)
- 11.組合せ 公式戦及び所属県のランキング等を考慮し今大会競技規則に則り主催県が決定。
- 12.使用器具 公益財団法人日本バドミントン協会検定審査合格品
- 13.参加資格 (1)日本小学生バドミントン連盟登録者
(2)上位の学年への出場は認めない。
- 14.表彰 各種目 優勝~第3位までを表彰する。
- 15.参加費 1人4,000円 申し込みと同時に振り込むこと。最終10/31まで
銀行振込:チーム名で振り込むこと(個人名振込は無効)
振込口座 常陽銀行/下館支店010 普通 2256339
関東ていがくねんオープン茨城 会計 菜花麻由
- 16.申込期間 令和5年9月1日~10月31日必着
- 17.申込方法 茨城県小学生バドミントンホームページ内
『関東ていがくねんオープン茨城特設ページ』→
<https://www.kantouteigakunnen.com>
- 18.その他 (1)上着背面にゼッケン着用。(チーム名、氏名)
(2)線審・得点係は対戦チーム関係者でお願いします。
(3)大会中の事故・疾病に関して主催者はその責任を負いません。
(4)大会中ホームページ担当より撮影が入ります。ご了承下さい。
(5)参加申し込み後のキャンセル代は返金致しません。ご了承下さい。



第8回関東ていがくねんオープン茨城大会役員

大会会長	松下 高輝
大会副会長	廣木 麗子
大会部長	椎名 修
大会副部長	佐藤 英男
大会総務副部長	日向 晴美
大会総務	小峯 岳央 仁田 健太郎 海老澤 孝一
大会レフリー	新井 博司
デビュティーレフェリー	中村 資良 千代 和広 小茂田 かおり
競技委員	平松 光子 永井 弥生 荒川 千代子 国府田 千春 佐藤 章子 池田 美香 田添 幸江 大和田 幸二
記録担当	荒川 功 浦野 昌士 日向 貴裕 後藤 綾乃 高橋 晃子
召集担当	飯田 恒夫 江尻 享一 山本 敏弘
広報担当	西田 由紀 瀬谷 直行 後藤 綾乃
救護担当	鎌田 雅幸
総務担当	淀 幸 海老澤 晃子 菜花 麻由 鈴木 美奈子 大串 美紀子 染谷 香織
協力	東海小(大貫 良枝) 吉田 Jr(酒出 美雪) ひたちなか(高星貴志)
審判員	1日目 参加関係者 (相互審判) 2日目 メイン 茨城県小学生バドミントン連盟加盟チーム審判員 サブ 常総学院高校バドミントン部



第8回 関東ていがくねんオープン 競技・審判上の注意事項

1. 本大会は、現行の（公財）日本バドミントン協会競技規則、大会運営規程並びに公認審判員規程に準じて行う。

2. 競技方法

(1) 試合形式

1) 1日目：予選リーグ

2) 2日目：各リーグ順位別トーナメント方式

①リーグ1位、②リーグ2位、③リーグ3位（4位含む）

(2) 予選リーグの順位

①勝ち数の多いもの、②総得失ゲーム率の高い者、③総得失点率の高い者

④直接対決で勝った者の順番で決定する。

※途中棄権した場合の成績はすべて2-0（15-0）とする

(3) マッチ及びインターバル

全学年とも15点（打切り）の3ゲームマッチ

インターバルはゲーム間のみ60秒を超えないインターバルを認める。

ファイナルゲームは8点時にエンドを交換し、60秒を超えないインターバルを認める。

(4) 試合前練習

両日とも初戦のみ1分間の練習とする。

練習はヒッティングパートナーと行う。

(5) 競技中の着衣

（公財）日本バドミントン協会審査合格品の半袖、半ズボンを着用し、半袖の背面には「チーム名と氏名」または「都道府県名と氏名」を記載したゼッケンを付ける。 ※関東Tシャツ、茨城県Tシャツは認める

(6) 試合球は、（財）日本バドミントン協会の検定合格球(第2種検定球)を使用する。

(7) 8コート及び13コート上の大型ビジョンにシャトルが触れた場合はレットとする。

3. 審判員

(1) 1日目：指定されたコート内で、試合を行っていないチームで主審1名、線審2名（1名は得点板も兼ねる）を行う。

例：1コートでは1ブロックと2ブロックが試合をする場合は、1ブロックの試合は2ブロックの試合をしていないチームが審判を行う。

審判セットは本部から各コートに持っていく。

リーグ戦がすべて終了後、最後の試合を担当した主審が審判セットを本部に提出。

(2) 2日目：主審は茨城県が担当し、線審は試合終了後のチームが行う。

1クール目の試合は茨城県の審判員が線審も担当する。

(3) 主審は2日目のトーナメントで、勝者に次戦の試合番号票に勝者の名前を記載し渡す。

4. 進行

1日目（予選リーグ）

(1) コート指定（タイムテーブル参照）

1コートに2ブロックが入り、試合順はブロックごとに交互に行う。

(2) ブロックで試合のない選手は指定されたコートサイドで座って待機する。

(3) 試合番号をアナウンスするので、速やかに指定のコートに集合し試合を開始する。

2日目（各リーグ順位別トーナメント）

(1) 試合は流し込み方式で行う

(2) 勝者に次戦の試合番号票を渡すので、選手は次戦の召集時に召集係に渡す。

(3) 試合番号をアナウンスするので、該当する試合番号の選手は、速やかに選手集合所に集合する。

※1 両日とも観覧席から競技エリア入口までは下履きで移動し、召集席で上履き（バドミントンシューズ）に履き替えること。（必ずシューズを入れる袋は持参し、コーチが保管する）

※2 両日とも勝者はスコアシートに勝者サインをすること。

5. その他

(1) 監督・コーチの為にコーチ席を1席設けます。

(2) プレーヤーへのアドバイスは、インプレー中以外に行い、試合進行や他のコートへの影響を考慮する。

(3) ブロックの順位および2日目のトーナメント

・予選ブロックおよびトーナメントの結果は適時、ON LINE チャットに掲載。

・トーナメントは1日目終了後、作成次第、ON LINE チャットおよび関東ていがくねんオープン大会ホームページに掲載

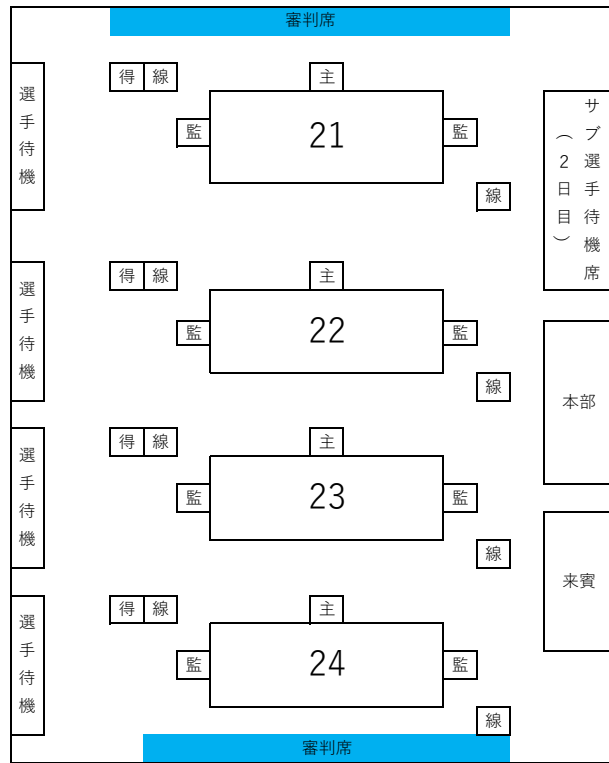

選手待機席

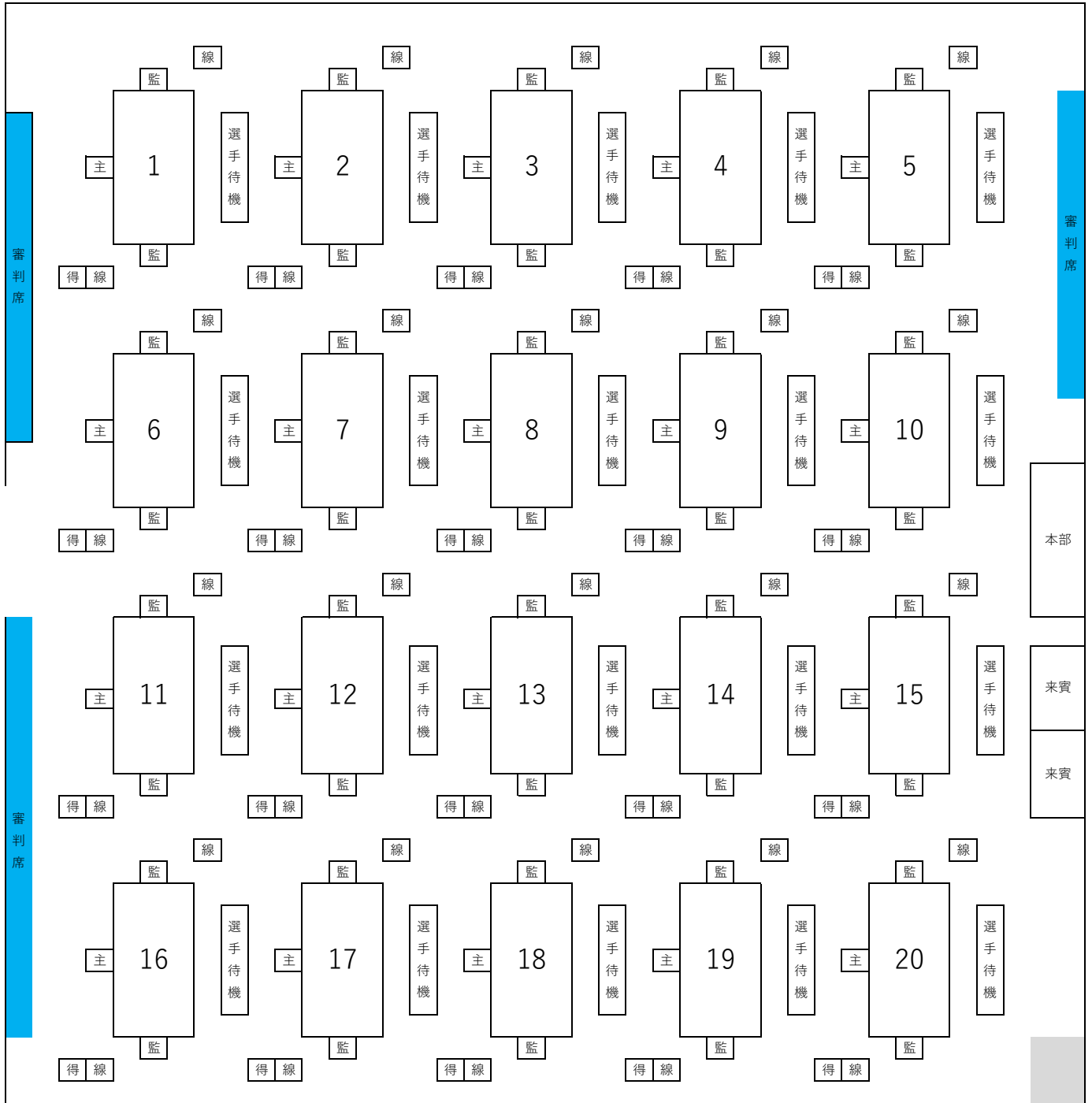

第8回関東ていぐねんオープン茨城参加者集計表

No	所属団体	県名	男子	女子	参加数	参加人数					
						MS1	MS2	MS3	WS1	WS2	WS3
1	S G Uジュニア	愛知県	1	1	2	1					1
2	T - J u m p J r.	愛知県	0	3	3				1	1	1
3	T O Y O K A W A J r. B. C	愛知県	4	0	4		3	1			
4	はりーあっぶジュニア	愛知県	1	2	3		1				2
5	師勝ジュニア	愛知県	2	0	2	1		1			
6	A I R Y Uバドミントンクラブ	茨城県	1	2	3			1		1	1
7	R e // B i r t h	茨城県	5	2	7	1	3	1		1	1
8	あけチャレ	茨城県	5	1	6		4	1			1
9	いばらきジュニアバドミントンクラブ	茨城県	3	1	4	2		1			1
10	おみたまシャトル	茨城県	2	4	6	1		1	1	1	2
11	ナイスショットバドミントンクラブ	茨城県	1	3	4		1		1	1	1
12	ハルトノクラブ	茨城県	6	9	15	1	4	1	1	4	4
13	ひたちなかバドミントン少年団	茨城県	1	5	6		1				5
14	阿見西バドミントンスポーツ少年団	茨城県	2	3	5	1		1		2	1
15	吉田バドミントン	茨城県	3	2	5			3	1	1	
16	君原バドミントン	茨城県	1	4	5	1			1		3
17	桜川 J r.	茨城県	1	4	5			1		2	2
18	取手ジュニア	茨城県	5	1	6	1	4			1	
19	守谷ジュニアバドミントンクラブ	茨城県	2	2	4		2			2	
20	舟島バドミントン	茨城県	1	2	3		1			2	
21	十王	茨城県	1	1	2			1			1
22	小美玉ジュニアバドミントン少年団	茨城県	1	3	4			1		1	2
23	成沢バドミントンスポーツ少年団	茨城県	2	4	6			2	1	1	2
24	大井沢バドミントン	茨城県	3	4	7		2	1			4
25	東海小学バドミントン	茨城県	2	4	6	1	1			3	1
26	東少年バドミントン	茨城県	3	1	4		2	1	1		
27	藤代ジュニアバドミントンスポーツ少年団	茨城県	3	2	5		2	1	1		1
28	豊ジュニア	茨城県	5	0	5		2	3			
29	明野ちびっこバドミントンクラブ	茨城県	6	3	9	3	1	2	1	1	1
30	恋南バドミントン	茨城県	1	0	1	1					
31	矢巾シャトル	岩手県	0	2	2				1		1
32	垂井 J S C	岐阜県	3	1	4	1	1	1			1
33	燕沢ジュニア	宮城県	4	4	8	1	2	1		2	2
34	塩竈ジュニアバドミントンクラブ	宮城県	2	1	3			2			1
35	横倉ジュニア	宮城県	4	2	6	1	1	2		1	1
36	連坊ジュニア	宮城県	0	2	2					1	1
37	M Cジュニア	群馬県	0	1	1				1		
38	N B Cあずまジュニア	群馬県	0	1	1				1		
39	Q u a l i a j r. バドミントンクラブ	群馬県	1	1	2		1			1	
40	昭和ジュニア	群馬県	3	0	3	1	1	1			
41	前橋東	群馬県	2	2	4		1	1		1	1
42	大泉 J B C	群馬県	2	3	5			2	1	2	
43	板倉ジュニアバドミントンクラブ	群馬県	1	0	1			1			
44	L I N K S	埼玉県	1	1	2			1		1	
45	T E A Mジュニア	埼玉県	4	2	6			4			2
46	シャトラーズ	埼玉県	1	0	1	1					
47	じゃパンダジュニア	埼玉県	0	2	2						2
48	チャレンジャー	埼玉県	0	1	1						1

第8回関東ていぐねんオープン茨城参加者集計表

No	所属団体	県名	男子	女子	参加数	参加人数					
						MS1	MS2	MS3	WS1	WS2	WS3
49	パワーヒッターズ	埼玉県	2	0	2		1	1			
50	ビッキーズ	埼玉県	1	0	1	1					
51	ふじみ野ジュニアバドミントンクラブ	埼玉県	1	2	3			1			2
52	ブリッツJBC	埼玉県	2	2	4		1	1	1		1
53	羽生ジュニア	埼玉県	1	2	3	1				2	
54	加須スターズ	埼玉県	1	0	1			1			
55	久喜浅野バドミントンクラブ	埼玉県	1	3	4		1			1	2
56	鴻巣リトルスマッシュ	埼玉県	1	1	2	1					1
57	三郷ダックスジュニアバドミントンクラブ	埼玉県	2	4	6	1		1	1		3
58	志木ジュニア	埼玉県	2	2	4		1	1		1	1
59	出羽バドミントンジュニアクラブ	埼玉県	0	2	2						2
60	春日部白翔	埼玉県	4	4	8		2	2		1	3
61	所沢ジュニアバドミントンクラブ	埼玉県	4	5	9	1	1	2	1	1	3
62	鶴ヶ島Angels	埼玉県	5	7	12	2		3	2	1	4
63	玉城バドミントンスクール	三重県	1	0	1			1			
64	WBC	山形県	1	1	2			1	1		
65	上山ジュニア	山形県	1	0	1			1			
66	勝沼ジュニアバドミントンスポーツ少年団	山梨県	4	2	6	2		2			2
67	中道ジュニア	山梨県	1	2	3			1		1	1
68	VERTEX	新潟県	0	2	2				1		1
69	しばたシャトルモンキー	新潟県	3	1	4		3				1
70	つばさJBC	新潟県	1	1	2			1			1
71	つばめインパクト	新潟県	0	1	1					1	
72	はちみつJr.	新潟県	1	0	1			1			
73	ハッピーバドミントンクラブ	新潟県	1	0	1			1			
74	ふらっとジュニア	新潟県	2	0	2	1	1				
75	宮浦バドミントンスクール	新潟県	1	0	1		1				
76	佐度ジュニアバドミントンクラブ	新潟県	0	1	1					1	
77	坂井輪ジュニア	新潟県	1	0	1			1			
78	新津ジュニア	新潟県	0	1	1					1	
79	塚山ジュニア	新潟県	1	2	3			1	1	1	
80	栃尾ジュニアバドミントンクラブ	新潟県	1	0	1		1				
81	柏崎ジュニア	新潟県	0	2	2					1	1
82	豊浦スペリオールズ	新潟県	1	2	3		1			2	
83	豊栄ジュニアバドミントンクラブ	新潟県	3	0	3		2	1			
84	Futago Jr	神奈川県	3	0	3		1	2			
85	N P 神奈川	神奈川県	2	6	8	1	1		1	1	4
86	Selfish	神奈川県	4	2	6	1	2	1	1		1
87	アズーリBC	神奈川県	2	5	7		1	1	1	1	3
88	綾瀬ジュニアバドミントンクラブ	神奈川県	2	4	6			2	1	2	1
89	横浜白山バドミントンスポーツ少年団	神奈川県	4	3	7	1	1	2		2	1
90	若草Jr. B. C.	神奈川県	1	4	5			1	2	1	1
91	青葉ジュニアバドミントンクラブ	神奈川県	1	2	3		1		2		
92	法政クラブ	神奈川県	1	1	2			1			1
93	伊東ワールド	静岡県	1	1	2			1		1	
94	湖西リトルバード	静岡県	0	1	1					1	
95	shinshin	石川県	3	1	4	2		1		1	
96	セブンJBC	石川県	1	1	2		1			1	

第8回関東ていがくねんオープン茨城参加者集計表

No	所属団体	県名	男子	女子	参加数	参加人数					
						MS1	MS2	MS3	WS1	WS2	WS3
97	松任ジュニアバドミントンクラブ	石川県	0	1	1						1
98	津幡ジュニア	石川県	0	3	3					1	2
99	野々市ジュニア	石川県	0	2	2				1		1
100	BESTジュニア	千葉県	1	1	2			1		1	
101	COLORS	千葉県	1	0	1			1			
102	Honey Sophia	千葉県	2	2	4		2		2		
103	Progress	千葉県	1	1	2		1		1		
104	smArt	千葉県	0	2	2					1	1
105	スリーセブンJr	千葉県	3	2	5		2	1	1	1	
106	やちよスマッシュ	千葉県	5	0	5	1	1	3			
107	鎌ヶ谷ジュニア	千葉県	1	3	4			1		1	2
108	高洲ホープス	千葉県	0	2	2				1	1	
109	市原ジュニア	千葉県	0	4	4					2	2
110	市川ジュニア	千葉県	6	4	10		5	1		1	3
111	川間ジュニア	千葉県	2	1	3	1		1		1	
112	船橋ジュニア	千葉県	1	1	2			1		1	
113	大森ジュニアバドミントンクラブ	千葉県	1	2	3			1	1	1	
114	柏南部ジュニア	千葉県	1	6	7		1		1	1	4
115	流山ジュニアバドミントンクラブ	千葉県	4	4	8	2	1	1	3		1
116	イーグレット 大阪	大阪府	0	1	1					1	
117	中野フレアBC	長野県	1	0	1		1				
118	サザンウィングス	東京都	2	1	3	1		1			1
119	ワイズワンジュニアバドミントンチーム	東京都	4	2	6	1	1	2		1	1
120	旭工芸ジュニア	東京都	4	2	6			4		1	1
121	渋谷ジュニア	東京都	4	6	10		2	2	1	1	4
122	青梅ジュニアバドミントンクラブ	東京都	1	8	9			1	4	1	3
123	千代田ジュニアB. C.	東京都	1	0	1			1			
124	池上ジュニアクラブ	東京都	1	1	2	1					1
125	町田ジュニア	東京都	2	3	5		1	1		2	1
126	豊島シャトルズ	東京都	0	3	3				1		2
127	キラキラジュニア	栃木県	0	1	1						1
128	プライドジュニア	栃木県	1	2	3			1			2
129	宇都宮中央ジュニア	栃木県	2	2	4		1	1		1	1
130	岩舟ジュニア	栃木県	0	1	1						1
131	G-e-g-g club	福島県	1	0	1			1			
132	GPWジュニア	福島県	5	1	6		3	2	1		
133	HS Jr	福島県	0	2	2						2
134	いわきバドミントンアカデミー	福島県	2	1	3	1		1			1
135	白河ひがしバドミントンジュニア	福島県	0	1	1						1
	合計		238	261	499	43	87	108	48	81	132

第8回関東ていがくねんオープン茨城 予選リーグタイムテーブル

2024/1/20

アダストリア水戸

コート 番号	1	2	3	4	5	6	7	8	9	10	11	12	13	14	15	16	17	18	19	20	21	22	23	24
試合開始 10:00	MS1 -1	MS1 -2	MS1 -4	MS1 -6	MS1 -8	MS1 -10	MS1 -12	MS1 -14	MS2 -2	MS2 -4	MS2 -6	MS2 -8	MS2 -10	MS2 -12	MS2 -14	MS2 -16	MS2 -18	MS2 -20	MS2 -22	MS2 -24	MS2 -26	MS2 -28	WS1 -1	WS1 -3
		MS1 -3	MS1 -5	MS1 -7	MS1 -9	MS1 -11	MS1 -13	MS2 -1	MS2 -3	MS2 -5	MS2 -7	MS2 -9	MS2 -11	MS2 -13	MS2 -15	MS2 -17	MS2 -19	MS2 -21	MS2 -23	MS2 -25	MS2 -27	MS2 -29	WS1 -2	WS1 -4
	1	2	3	4	5	6	7	8	9	10	11	12	13	14	15	16	17	18	19	20	21	22	23	24
第 2 ク ー ル	WS1 -5	WS1 -7	WS1 -9	WS1 -11	WS1 -13	WS1 -15	WS2 -1	WS2 -3	WS2 -5	WS2 -7	WS2 -9	WS2 -11	WS2 -13	WS2 -15	WS2 -17	WS2 -19	WS2 -21	WS2 -23	WS2 -25	WS2 -27	WS3 -2	WS3 -4	WS3 -6	WS3 -8
	WS1 -6	WS1 -8	WS1 -10	WS1 -12	WS1 -14	WS1 -16	WS2 -2	WS2 -4	WS2 -6	WS2 -8	WS2 -10	WS2 -12	WS2 -14	WS2 -16	WS2 -18	WS2 -20	WS2 -22	WS2 -24	WS2 -26	WS3 -1	WS3 -3	WS3 -5	WS3 -7	WS3 -9
	25	26	27	28	29	30	31	32	33	34	35	36	37	38	39	40	41	42	43	44	45	46	47	48
第 3 ク ー ル	WS3 -10	WS3 -12	WS3 -14	WS3 -16	WS3 -18	WS3 -20	WS3 -22	WS3 -24	WS3 -26	WS3 -28	WS3 -30	WS3 -32	WS3 -34	WS3 -36	WS3 -38	WS3 -40	WS3 -42	WS3 -44	MS3 -2	MS3 -4	MS3 -6	MS3 -8	MS3 -10	MS3 -12
	WS3 -11	WS3 -13	WS3 -15	WS3 -17	WS3 -19	WS3 -21	WS3 -23	WS3 -25	WS3 -27	WS3 -29	WS3 -31	WS3 -33	WS3 -35	WS3 -37	WS3 -39	WS3 -41	WS3 -43	MS3 -1	MS3 -3	MS3 -5	MS3 -7	MS3 -9	MS3 -11	MS3 -13
	49	50	51	52	53	54	55	56	57	58	59	60	61	62	63	64	65	66	67	68	69	70	71	72
第 4 ク ー ル	MS3 -14	MS3 -16	MS3 -18	MS3 -20	MS3 -22	MS3 -24	MS3 -26	MS3 -28	MS3 -30	MS3 -32	MS3 -34	MS3 -36												
	MS3 -15	MS3 -17	MS3 -19	MS3 -21	MS3 -23	MS3 -25	MS3 -27	MS3 -29	MS3 -31	MS3 -33	MS3 -35													
	73	74	75	76	77	78	79	80	81	82	83	84												

第8回関東ていぐねんオープン茨城 順位トーナメント タイムテーブル 令和6年1月21日

試合開始	1コート	2コート	3コート	4コート	5コート	6コート	7コート	8コート	9コート	10コート	11コート	12コート	13コート	14コート	15コート	16コート	17コート	18コート	19コート	20コート	21コート	22コート	23コート	24コート
9:20試合開始	GS31-1 1	GS31-2 2	GS31-3 3	GS31-4 4	GS31-5 5	GS31-6 6	GS31-7 7	GS31-8 8	GS31-9 9	GS31-10 10	GS31-11 11	GS31-12 12	GS32-1 13	GS32-2 14	GS32-3 15	GS32-4 16	GS32-5 17	GS32-6 18	GS32-7 19	GS32-8 20	GS32-9 21	GS32-10 22	GS32-11 23	GS32-12 24
第2クール	GS33-1 25	GS33-2 26	GS33-3 27	GS33-4 28	GS33-5 29	GS33-6 30	GS33-7 31	GS33-8 32	GS33-9 33	GS33-10 34	GS33-11 35	GS33-12 36	BS31-1 37	BS31-2 38	BS31-3 39	BS31-4 40	BS32-1 41	BS32-2 42	BS32-3 43	BS32-4 44	BS33-1 45	BS33-2 46	BS33-3 47	BS33-4 48
第3クール	BS21-1 49	BS21-2 50	BS21-3 51	BS21-4 52	BS21-5 53	BS21-6 54	BS21-7 55	BS21-8 56	BS21-9 57	BS21-10 58	BS21-11 59	BS21-12 60	BS21-13 61	BS22-1 62	BS22-2 63	BS22-3 64	BS22-4 65	BS22-5 66	BS22-6 67	BS22-7 68	BS22-8 69	BS22-9 70	BS22-10 71	BS22-11 72
第4クール	BS22-12 73	BS22-13 74	BS23-1 75	BS23-2 76	BS23-3 77	BS23-4 78	BS23-5 79	BS23-6 80	BS23-7 81	BS23-8 82	BS23-9 83	BS23-10 84	BS23-11 85	BS23-12 86	BS23-13 87	GS21-1 88	GS21-2 89	GS21-3 90	GS21-4 91	GS21-5 92	GS21-6 93	GS21-7 94	GS21-8 95	GS21-9 96
第5クール	GS21-10 97	GS21-11 98	GS22-1 99	GS22-2 100	GS22-3 101	GS22-4 102	GS22-5 103	GS22-6 104	GS22-7 105	GS22-8 106	GS22-9 107	GS22-10 108	GS22-11 109	GS23-1 110	GS23-2 111	GS23-3 112	GS23-4 113	GS23-5 114	GS23-6 115	GS23-7 116	GS23-8 117	GS23-9 118	GS23-10 119	GS23-11 120
第6クール	GS11-1 121	GS11-2 122	GS11-3 123	GS11-4 124	GS11-5 125	GS11-6 126	GS11-7 127	GS11-8 128	GS12-1 129	GS12-2 130	GS12-3 131	GS12-4 132	GS12-5 133	GS12-6 134	GS12-7 135	GS12-8 136	GS13-1 137	GS13-2 138	GS13-3 139	GS13-4 140	GS13-5 141	GS13-6 142	GS13-7 143	GS13-8 144
第7クール	BS13-1 145	BS13-2 146	BS13-3 147	BS13-4 148	BS13-5 149	BS13-6 150	BS13-7 151	BS11-1 152	BS11-2 153	BS11-3 154	BS11-4 155	BS11-5 156	BS11-6 157	BS12-1 158	BS12-2 159	BS12-3 160	BS12-4 161	BS12-5 162	BS12-6 163	GS31-13 164	GS31-14 165	GS31-15 166	GS31-16 167	GS31-17 168
第8クール	GS31-18 169	GS31-19 170	GS31-20 171	GS31-21 172	GS31-22 173	GS31-23 174	GS31-24 175	GS31-25 176	GS31-26 177	GS31-27 178	GS31-28 179	GS32-13 180	GS32-14 181	GS32-15 182	GS32-16 183	GS32-17 184	GS32-18 185	GS32-19 186	GS32-20 187	GS32-21 188	GS32-22 189	GS32-23 190	GS32-24 191	GS32-25 192
第9クール	GS32-26 193	GS32-27 194	GS32-28 195	GS33-13 196	GS33-14 197	GS33-15 198	GS33-16 199	GS33-17 200	GS33-18 201	GS33-19 202	GS33-20 203	GS33-21 204	GS33-22 205	GS33-23 206	GS33-24 207	GS33-25 208	GS33-26 209	GS33-27 210	GS33-28 211	BS31-5 212	BS31-6 213	BS31-7 214	BS31-8 215	BS31-9 216
第10クール	BS31-10 217	BS31-11 218	BS31-12 219	BS31-13 220	BS31-14 221	BS31-15 222	BS31-16 223	BS31-17 224	BS31-18 225	BS31-19 226	BS31-20 227	BS32-5 228	BS32-6 229	BS32-7 230	BS32-8 231	BS32-9 232	BS32-10 233	BS32-11 234	BS32-12 235	BS32-13 236	BS32-14 237	BS32-15 238	BS32-16 239	BS32-17 240
第11クール	BS32-18 241	BS32-19 242	BS32-20 243	BS33-5 244	BS33-6 245	BS33-7 246	BS33-8 247	BS33-9 248	BS33-10 249	BS33-11 250	BS33-12 251	BS33-13 252	BS33-14 253	BS33-15 254	BS33-16 255	BS33-17 256	BS33-18 257	BS33-19 258	BS33-20 259	BS21-14 260	BS21-15 261	BS21-16 262	BS21-17 263	BS21-18 264
第12クール	BS21-19 265	BS21-20 266	BS21-21 267	BS22-14 268	BS22-15 269	BS22-16 270	BS22-17 271	BS22-18 272	BS22-19 273	BS22-20 274	BS22-21 275	BS23-14 276	BS23-15 277	BS23-16 278	BS23-17 279	BS23-18 280	BS23-19 281	BS23-20 282	BS23-21 283	GS21-12 284	GS21-13 285	GS21-14 286	GS21-15 287	GS21-16 288
第13クール	GS21-17 289	GS21-18 290	GS21-19 291	GS22-12 292	GS22-13 293	GS22-14 294	GS22-15 295	GS22-16 296	GS22-17 297	GS22-18 298	GS22-19 299	GS23-12 300	GS23-13 301	GS23-14 302	GS23-15 303	GS23-16 304	GS23-17 305	GS23-18 306	GS23-19 307	GS11-9 308	GS11-10 309	GS11-11 310	GS11-12 311	GS12-9 312
第14クール	GS12-10 313	GS12-11 314	GS12-12 315	GS13-9 316	GS13-10 317	GS13-11 318	GS13-12 319	BS13-8 320	BS13-9 321	BS13-10 322	BS13-11 323	BS11-7 324	BS11-8 325	BS11-9 326	BS11-10 327	BS12-7 328	BS12-8 329	BS12-9 330	BS12-10 331	GS31-29 332	GS31-30 333	GS31-31 334	GS31-32 335	GS31-33 336
第15クール	GS31-34 337	GS31-35 338	GS31-36 339	GS32-29 340	GS32-30 341	GS32-31 342	GS32-32 343	GS32-33 344	GS32-34 345	GS32-35 346	GS32-36 347	GS33-29 348	GS33-30 349	GS33-31 350	GS33-32 351	GS33-33 352	GS33-34 353	GS33-35 354	GS33-36 355	BS31-21 356	BS31-22 357	BS31-23 358	BS31-24 359	BS31-25 360
第16クール	BS31-26 361	BS31-27 362	BS31-28 363	BS32-21 364	BS32-22 365	BS32-23 366	BS32-24 367	BS32-25 368	BS32-26 369	BS32-27 370	BS32-28 371	BS33-21 372	BS33-22 373	BS33-23 374	BS33-24 375	BS33-25 376	BS33-26 377	BS33-27 378	BS33-28 379	BS21-22 380	BS21-23 381	BS21-24 382	BS21-25 383	BS22-22 384
第17クール	BS22-23 385	BS22-24 386	BS22-25 387	BS23-22 388	BS23-23 389	BS23-24 390	BS23-25 391	GS21-20 392	GS21-21 393	GS21-22 394	GS21-23 395	GS22-20 396	GS22-21 397	GS22-22 398	GS22-23 399	GS23-20 400	GS23-21 401	GS23-22 402	GS23-23 403	GS11-13 404	GS11-14 405	GS12-13 406	GS12-14 407	GS13-13 408
第18クール	GS13-14 409	BS13-12 410	BS13-13 411	BS11-11 412	BS11-12 413	BS12-11 414	BS12-12 415	GS31-37 416	GS31-38 417	GS31-39 418	GS31-40 419	GS32-37 420	GS32-38 421	GS32-39 422	GS32-40 423	GS33-37 424	GS33-38 425	GS33-39 426	GS33-40 427	BS31-29 428	BS31-30 429	BS31-31 430	BS31-32 431	BS32-29 432
第19クール	BS32-30 433	BS32-31 434	BS32-32 435	BS33-29 436	BS33-30 437	BS33-31 438	BS33-32 439	BS21-26 440	BS21-27 441	BS22-26 442	BS22-27 443	BS23-26 444	BS23-27 445	GS21-24 446	GS21-25 447	GS22-24 448	GS22-25 449	GS23-24 450	GS23-25 451	GS11-決勝 452	GS12-決勝 453	GS13-決勝 454	BS13-決勝 455	BS11-決勝 456
第20クール	BS12-決勝 457	GS31-41 458	GS31-42 459	GS32-41 460	GS32-42 461	GS33-41 462	GS33-42 463	BS31-33 464	BS31-34 465	BS32-33 466	BS32-34 467	BS33-33 468	BS33-34 469	BS21-決勝 470	BS22-決勝 471	BS23-決勝 472	GS21-決勝 473	GS22-決勝 474	GS23-決勝 475					
第21クール	GS31-決勝 476	GS32-決勝 477	GS33-決勝 478	BS31-決勝 479	BS32-決勝 480	BS33-決勝 481																		

1年男子シングルス 1 ブロツク	四柳	張	松本	宮脇	勝敗	順位
四柳 晴輝 (shinshin [石川県])		5	3	1		
張 鼎承 (師勝ジュニア [愛知県])	5		2	4		
松本 慈永 (サザンウィングス [東京都])	3	2		6		
宮脇 大瑚 (君原バドミントン [茨城県])	1	4	6			

1年男子シングルス 2 ブロツク	松浦	岡	嶋	勝敗	順位
松浦 晃翔 (燕沢ジュニア [宮城県])		3	1		
岡 一誠 (鶴ヶ島Angels [埼玉県])	3		2		
嶋 健悟 (東海小学バドミントン [茨城県])	1	2			

1年男子シングルス 3 ブロツク	松口	単	鶴賀	勝敗	順位
松口 輝 (ビッキーズ [埼玉県])		3	1		
単 博明 (SGUジュニア [愛知県])	3		2		
鶴賀 晴也 (shinshin [石川県])	1	2			

1年男子シングルス 4 ブロツク	辻	山口	レオン三浦	勝敗	順位
辻 昊隼 (ワイズワンジュニアバドミントンチーム [東京都])		3	1		
山口 蓮央 (鶴ヶ島Angels [埼玉県])	3		2		
レオン三浦 琉海 (ハルトノクラブ [茨城県])	1	2			

1年男子シングルス 5 ブロツク	杉本	小林	清水	勝敗	順位
杉本 達哉 (垂井JSC [岐阜県])		3	1		
小林 弘和 (Re//Birth [茨城県])	3		2		
清水 汰一 (横浜白山バドミントンスポーツ少年団 [神奈川県])	1	2			

1年男子シングルス 6 ブロツク	神子島	古屋	菅谷	勝敗	順位
神子島 旺佑 (ふらっとジュニア [新潟県])		3	1		
古屋 陸 (鷺沼ジュニアバドミントンスポーツ少年団 [山梨県])	3		2		
菅谷 律 (阿見西バドミントンスポーツ少年団 [茨城県])	1	2			

1年男子シングルス 7 ブロツク	折笠	中島	岡田	勝敗	順位
折笠 煌太 (Selfish [神奈川県])		3	1		
中島 大耀 (明野ちびっこバドミントンクラブ [茨城県])	3		2		
岡田 誠士 (やちよスマッシュ [千葉県])	1	2			

1年男子シングルス 8 ブロツク	中村	日向	荒井	勝敗	順位
中村 勇人 (流山ジュニアバドミントンクラブ [千葉県])		3	1		
日向 一心 (明野ちびっこバドミントンクラブ [茨城県])	3		2		
荒井 渉 (池上ジュニアクラブ [東京都])	1	2			

1年男子シングルス 9 ブロツク	田上	福沢	阿部	勝敗	順位
田上 心羽 (恋南バドミントン [茨城県])		3	1		
福沢 航平 (勝沼ジュニアバドミントンスポーツ少年団 [山梨県])	3		2		
阿部 悟士 (所沢ジュニアバドミントンクラブ [埼玉県])	1	2			

1年男子シングルス 10 ブロツク	坂本	北原	松嶋	勝敗	順位
坂本 匠 (いわきバドミントンアカデミー [福島県])		3	1		
北原 璃空 (三郷ダックスジュニアバドミントンクラブ [埼玉県])	3		2		
松嶋 凧葵 (おみたまシャトル [茨城県])	1	2			

1年男子シングルス 11 ブロツク	遠藤	嶋田	関本	勝敗	順位
遠藤 颯人 (流山ジュニアバドミントンクラブ [千葉県])		3	1		
嶋田 葵斗 (いばらきジュニアバドミントンクラブ [茨城県])	3		2		
関本 孝輔 (羽生ジュニア [埼玉県])	1	2			

1年男子シングルス 12 ブロツク	長谷川	石附	五十嵐	勝敗	順位
長谷川 朔斗 (いばらきジュニアバドミントンクラブ [茨城県])		3	1		
石附 優馬 (NP神奈川 [神奈川県])	3		2		
五十嵐 瑠嘉 (シャトラーズ [埼玉県])	1	2			

1年男子シングルス 13ブロック	山崎	高橋	沼田	勝敗	順位
山崎 翔 (取手ジュニア [茨城県])		3	1		
高橋 昂成 (鴻巣リトルスマッシュ [埼玉県])	3		2		
沼田 直歩 (横倉ジュニア [宮城県])	1	2			

1年男子シングルス 14ブロック	工藤	大嶋	坂入	勝敗	順位
工藤 拓哉 (川間ジュニア [千葉県])		3	1		
大嶋 奏太 (昭和ジュニア [群馬県])	3		2		
坂入 颯亮 (明野ちびっこバドミントンクラブ [茨城県])	1	2			

2年男子シングルス 1 ブロツク	栗原	上田	安川	勝敗	順位
栗原 瑛虎 (渋谷ジュニア [東京都])		3	1		
上田 慈晴 (東少年バドミントン [茨城県])	3		2		
安川 陽翔 (市川ジュニア [千葉県])	1	2			

2年男子シングルス 2 ブロツク	木下	小倉	谷本	勝敗	順位
木下 歩夢 (NP神奈川 [神奈川県])		3	1		
小倉 将翔 (Honey Sophia [千葉県])	3		2		
谷本 或叶 (Re//Birth [茨城県])	1	2			

2年男子シングルス 3 ブロツク	金子	栗原	大久保	勝敗	順位
金子 颯汰 (市川ジュニア [千葉県])		3	1		
栗原 慶次 (パワーヒッターズ [埼玉県])	3		2		
大久保 碧葉 (あけチャレ [茨城県])	1	2			

2年男子シングルス 4 ブロツク	福美	飯島	石井	勝敗	順位
福美 翔琉 (流山ジュニアバドミントンクラブ [千葉県])		3	1		
飯島 修二 (明野ちびっこバドミントンクラブ [茨城県])	3		2		
石井 明 (しばたシャトルモンキー [新潟県])	1	2			

2年男子シングルス 5 ブロツク	神崎	遠藤	飯塚	勝敗	順位
神崎 悠人 (志木ジュニア [埼玉県])		3	1		
遠藤 蒼空 (GPWジュニア [福島県])	3		2		
飯塚 翔大 (ハルトノクラブ [茨城県])	1	2			

2年男子シングルス 6 ブロツク	田中	染谷	宮	勝敗	順位
田中 瑛翔 (中野フレアBC [長野県])		3	1		
染谷 柊空 (春日部白翔 [埼玉県])	3		2		
宮 頼毅 (東少年バドミントン [茨城県])	1	2			

2年男子シングルス 7ブロック	市川	X_佐々木	三浦	勝敗	順位
市川 晃二郎(はり-あつがジュニア [愛知県])		3	1		
X_佐々木 湊太(スリーセブンJr [千葉県])	3		2		
三浦 維月(取手ジュニア [茨城県])	1	2			

2年男子シングルス 8ブロック	土方	松山	海老原	勝敗	順位
土方 瑛介(町田ジュニア [東京都])		3	1		
松山 元太(豊栄ジュニアバドミントンクラブ [新潟県])	3		2		
海老原 晴(守谷ジュニアバドミントンクラブ [茨城県])	1	2			

2年男子シングルス 9ブロック	宇野	竹内	田代	勝敗	順位
宇野 瑛太(東海小学バドミントン [茨城県])		3	1		
竹内 仁(アズーリBC [神奈川県])	3		2		
田代 渉馬(春日部白翔 [埼玉県])	1	2			

2年男子シングルス 10ブロック	飯田	安齋	遠藤	勝敗	順位
飯田 凜(TOYOKAWA Jr. B. C [愛知県])		3	1		
安齋 樂(あけチャレ [茨城県])	3		2		
遠藤 貴裕(Progress [千葉県])	1	2			

2年男子シングルス 11ブロック	松岡	福島	北島	勝敗	順位
松岡 平(垂井JSC [岐阜県])		3	1		
福島 朝陽(取手ジュニア [茨城県])	3		2		
北島 佑人(市川ジュニア [千葉県])	1	2			

2年男子シングルス 12ブロック	竹本	草間	武田	勝敗	順位
竹本 透和(スリーセブンJr [千葉県])		3	1		
草間 紬(あけチャレ [茨城県])	3		2		
武田 紘貴(宮浦バドミントンスクール [新潟県])	1	2			

2年男子シングルス 1 3 ブロツク	佐藤	上杉	小宮	勝敗	順位
佐藤 隼太 (栃尾ジュニアバドミントンクラブ [新潟県])		3	1		
上杉 結仁 (取手ジュニア [茨城県])	3		2		
小宮 七音 (Futago Jr [神奈川県])	1	2			

2年男子シングルス 1 4 ブロツク	平野	佐藤	對比地	勝敗	順位
平野 永仁 (TOYOKAWA Jr. B. C [愛知県])		3	1		
佐藤 令梧 (Re//Birth [茨城県])	3		2		
對比地 絃 (渋谷ジュニア [東京都])	1	2			

2年男子シングルス 1 5 ブロツク	荒井	松井	岩間	勝敗	順位
荒井 聖輝 (Honey Sophia [千葉県])		3	1		
松井 湊 (豊ジュニア [茨城県])	3		2		
岩間 幸矢 (所沢ジュニアバドミントンクラブ [埼玉県])	1	2			

2年男子シングルス 1 6 ブロツク	福地	ガネサムトウ	皆川	勝敗	順位
福地 紺 (藤代ジュニアバドミントンスポーツ少年団 [茨城県])		3	1		
ガネサムトウ パビスブ (横浜白山バドミントンスポーツ少年団 [神奈川県])	3		2		
皆川 陸 (宇都宮中央ジュニア [栃木県])	1	2			

2年男子シングルス 1 7 ブロツク	鈴木	川口	森下	勝敗	順位
鈴木 蒼翔 (舟島バドミントン [茨城県])		3	1		
川口 康晴 (GPWジュニア [福島県])	3		2		
森下 大陸 (久喜浅野バドミントンクラブ [埼玉県])	1	2			

2年男子シングルス 1 8 ブロツク	森川	渡邊	川井	勝敗	順位
森川 遼一 (ハルトノクラブ [茨城県])		3	1		
渡邊 颯斗 (GPWジュニア [福島県])	3		2		
川井 照真 (市川ジュニア [千葉県])	1	2			

2年男子シングルス 19ブロック	齋藤	蜂屋	X_吉田	勝敗	順位
齋藤 幹太 (横倉ジュニア [宮城県])		3	1		
蜂屋 律 (ひたちなかバドミントン少年団 [茨城県])	3		2		
X_吉田 閃 (豊栄ジュニアバドミントンクラブ [新潟県])	1	2			

2年男子シングルス 20ブロック	小暮	染谷	半田	勝敗	順位
小暮 創喜 (前橋東 [群馬県])		3	1		
染谷 生都 (守谷ジュニアバドミントンクラブ [茨城県])	3		2		
半田 十之 (TOYOKAWA Jr. B. C [愛知県])	1	2			

2年男子シングルス 21ブロック	水野	徳橋	細谷	勝敗	順位
水野 希惟 (大井沢バドミントン [茨城県])		3	1		
徳橋 玲羽 (しばたシャトルモンキー [新潟県])	3		2		
細谷 元尊 (豊ジュニア [茨城県])	1	2			

2年男子シングルス 22ブロック	鈴木	X_笹弥	松尾	勝敗	順位
鈴木 千也 (燕沢ジュニア [宮城県])		3	1		
X_笹弥 蒼真 (セブンJBC [石川県])	3		2		
松尾 琉海翔 (ハルトノクラブ [茨城県])	1	2			

2年男子シングルス 23ブロック	高畑	田中	伴野	勝敗	順位
高畑 穂澄 (ふらっとジュニア [新潟県])		3	1		
田中 奏多 (大井沢バドミントン [茨城県])	3		2		
伴野 碧 (謙ジュニアバドミントンクラブ [神奈川県])	1	2			

2年男子シングルス 24ブロック	佐藤	河村	村井	勝敗	順位
佐藤 絆俐 (Selfish [神奈川県])		3	1		
河村 陽稀 (あけチャレ [茨城県])	3		2		
村井 朝飛 (しばたシャトルモンキー [新潟県])	1	2			

2年男子シングルス 25ブロック	石内	池安	鈴木	勝敗	順位
石内 龍信(昭和ジュニア [群馬県])		3	1		
池安 燈和(ナイスショットバドミントンクラブ [茨城県])	3		2		
鈴木 咲也(燕沢ジュニア [宮城県])	1	2			

2年男子シングルス 26ブロック	広瀬	高橋	染谷	勝敗	順位
広瀬 大翔(ワイクワジュニアバドミントンチーム [東京都])		3	1		
高橋 栄汰(市川ジュニア [千葉県])	3		2		
染谷 啓太(取手ジュニア [茨城県])	1	2			

2年男子シングルス 27ブロック	峰岸	古山	哉原	勝敗	順位
峰岸 和(鎌代ジュニアバドミントンスポーツ少年団 [茨城県])		3	1		
古山 実(ブリッツJBC [埼玉県])	3		2		
哉原 颯介(柏南部ジュニア [千葉県])	1	2			

2年男子シングルス 28ブロック	遠山	益子	大津	勝敗	順位
遠山 悠人(豊浦スペリオールズ [新潟県])		3	1		
益子 龍政(Re//Birth [茨城県])	3		2		
大津 匡幸(やちよスマッシュ [千葉県])	1	2			

2年男子シングルス 29ブロック	堀	佐藤	古谷	勝敗	順位
堀 蒼空(Qualiajr. バドミントンクラブ [群馬県])		3	1		
佐藤 結俐(Selfish [神奈川県])	3		2		
古谷 悠雅(ハルトノクラブ [茨城県])	1	2			

3年男子シングルス 1 ブロツク	金子	熊谷	田口	勝敗	順位
金子 栄 (志木ジュニア [埼玉県])		3	1		
熊谷 翼 (塩竈ジュニアバドミントンクラブ [宮城県])	3		2		
田口 帯刀 (磯沼ジュニアバドミントンスポーツ少年団 [茨城県])	1	2			

3年男子シングルス 2 ブロツク	大江	宮本	雨宮	勝敗	順位
大江 昊 (所沢ジュニアバドミントンクラブ [埼玉県])		3	1		
宮本 朝日 (サザンウィングス [東京都])	3		2		
雨宮 颯太郎 (磯沼ジュニアバドミントンスポーツ少年団 [山梨県])	1	2			

3年男子シングルス 3 ブロツク	原田	石塚	塚越	勝敗	順位
原田 琉生 (WBC [山形県])		3	1		
石塚 栄登 (大泉JBC [群馬県])	3		2		
塚越 星斗 (加須スターズ [埼玉県])	1	2			

3年男子シングルス 4 ブロツク	金子	萩原	武井	勝敗	順位
金子 大貴 (横浜白山バドミントンスポーツ少年団 [神奈川県])		3	1		
萩原 唯翔 (桜川Jr. [茨城県])	3		2		
武井 凌空 (磯沼ジュニアバドミントンスポーツ少年団 [山梨県])	1	2			

3年男子シングルス 5 ブロツク	保土田	木村	森田	勝敗	順位
保土田 繫人 (COLORS [千葉県])		3	1		
木村 龍来 (横倉ジュニア [宮城県])	3		2		
森田 涼央 (鶴ヶ島Angels [埼玉県])	1	2			

3年男子シングルス 6 ブロツク	小野	小山	松岡	勝敗	順位
小野 絢登 (町田ジュニア [東京都])		3	1		
小山 大耀 (おじみ野ジュニアバドミントンクラブ [埼玉県])	3		2		
松岡 悠真 (成沢バドミントンスポーツ少年団 [茨城県])	1	2			

3年男子シングルス 7 ブロツク	田中	白石	福元	勝敗	順位
田中 歩輝 (TOYOKAWA Jr. B. C [愛知県])		3	1		
白石 輝 (パワーヒッターズ [埼玉県])	3		2		
福元 結樹 (川間ジュニア [千葉県])	1	2			

3年男子シングルス 8 ブロツク	清酒	柳沼	木村	勝敗	順位
清酒 悠真 (スリーセブンJr [千葉県])		3	1		
柳沼 晴永 (GPWジュニア [福島県])	3		2		
木村 琉音 (豊栄ジュニアバドミントンクラブ [新潟県])	1	2			

3年男子シングルス 9 ブロツク	渡邊	古山	松嶋	勝敗	順位
渡邊 睦 (中道ジュニア [山梨県])		3	1		
古山 琥汰朗 (BESTジュニア [千葉県])	3		2		
松嶋 奏汰 (東少年バドミントン [茨城県])	1	2			

3年男子シングルス 10 ブロツク	池山	根本	後藤	勝敗	順位
池山 和輝 (玉城バドミントンスクール [三重県])		3	1		
根本 隼佑 (吉田バドミントン [茨城県])	3		2		
後藤 有輝 (ハッピーバドミントンクラブ [新潟県])	1	2			

3年男子シングルス 11 ブロツク	羽山	大嶋	村田	勝敗	順位
羽山 仁 (つばさJBC [新潟県])		3	1		
大嶋 蓮 (昭和ジュニア [群馬県])	3		2		
村田 昊臣 (鶴ヶ島Angels [埼玉県])	1	2			

3年男子シングルス 12 ブロツク	鈴木	増田	廣瀬	勝敗	順位
鈴木 旺輔 (若草Jr. B. C. [神奈川県])		3	1		
増田 啓人 (大泉JBC [群馬県])	3		2		
廣瀬 遥己 (阿見西バドミントンスポーツ少年団 [茨城県])	1	2			

3年男子シングルス 1 3 ブロツク	小野田	瀬戸	大津	勝敗	順位
小野田 吏久斗(あけチャレ [茨城県])		3	1		
瀬戸 太陽(はちみつJr. [新潟県])	3		2		
大津 克瑛(やちよスマッシュ [千葉県])	1	2			

3年男子シングルス 1 4 ブロツク	江波	竹山	亀山	勝敗	順位
江波 諒大(shinshin [石川県])		3	1		
竹山 京瑚(豊ジュニア [茨城県])	3		2		
亀山 大輝(師勝ジュニア [愛知県])	1	2			

3年男子シングルス 1 5 ブロツク	砂原	木田	北澤	勝敗	順位
砂原 翔太(流山ジュニアバドミントンクラブ [千葉県])		3	1		
木田 康太(十王 [茨城県])	3		2		
北澤 快人(三郷ダックスジュニアバドミントンクラブ [埼玉県])	1	2			

3年男子シングルス 1 6 ブロツク	松田	住吉	田中	勝敗	順位
松田 光希(宇都宮中央ジュニア [栃木県])		3	1		
住吉 碧(やちよスマッシュ [千葉県])	3		2		
田中 大智(明野ちびっこバドミントンクラブ [茨城県])	1	2			

3年男子シングルス 1 7 ブロツク	伊豫永	松木	土肥	勝敗	順位
伊豫永 結雅(G-egg club [福島県])		3	1		
松木 琉森(ワイスワンジュニアバドミントンチーム [東京都])	3		2		
土肥 柗翔(プライドジュニア [栃木県])	1	2			

3年男子シングルス 1 8 ブロツク	後藤	細谷	森口	勝敗	順位
後藤 功泰(大井沢バドミントン [茨城県])		3	1		
細谷 健太(ワイスワンジュニアバドミントンチーム [東京都])	3		2		
森口 匠翔(大森ジュニアバドミントンクラブ [千葉県])	1	2			

3年男子シングルス 19ブロック	原	鈴木	楊	勝敗	順位
原 空佑(垂井JSC [岐阜県])		3	1		
鈴木 結仁(ハルトノクラブ [茨城県])	3		2		
楊 鐘茗(Selfish [神奈川県])	1	2			

3年男子シングルス 20ブロック	浅野	大貫	谷野	勝敗	順位
浅野 雄一郎(豊ジュニア [茨城県])		3	1		
大貫 秀介(綾瀬ジュニアバドミントンクラブ [神奈川県])	3		2		
谷野 央河(市川ジュニア [千葉県])	1	2			

3年男子シングルス 21ブロック	馬 詰	篠 田	山西	勝敗	順位
馬詰 陽翔(LINKS [埼玉県])		3	1		
篠田 駿人(船橋ジュニア [千葉県])	3		2		
山西 海太(Futago Jr [神奈川県])	1	2			

3年男子シングルス 22ブロック	辰 田	田 中	高 川	勝敗	順位
辰田 湊斗(やちよスマッシュ [千葉県])		3	1		
田中 隆之介(塩竈ジュニアバドミントンクラブ [宮城県])	3		2		
高川 英士(ブリッツJBC [埼玉県])	1	2			

3年男子シングルス 23ブロック	若 泉	竹 入	江 原	勝敗	順位
若泉 壮良(AIRYUバドミントンクラブ [茨城県])		3	1		
竹入 綜志(千代田ジュニアB. C. [東京都])	3		2		
江原 成親(綾瀬ジュニアバドミントンクラブ [神奈川県])	1	2			

3年男子シングルス 24ブロック	反 町	三 瓶	保 坂	勝敗	順位
反町 維吹(豊ジュニア [茨城県])		3	1		
三瓶 陽翔(渋谷ジュニア [東京都])	3		2		
保坂 知紀(坂井輪ジュニア [新潟県])	1	2			

3年男子シングルス 25ブロック	原田	寺本	大竹	勝敗	順位
原田 悠世 (いばらきジュニアバドミントンクラブ [茨城県])		3	1		
寺本 昌太郎 (横浜白山バドミントンスポーツ少年団 [神奈川県])	3		2		
大竹 佑 (所沢ジュニアバドミントンクラブ [埼玉県])	1	2			

3年男子シングルス 26ブロック	寺田	芝崎	松浦	勝敗	順位
寺田 來輝 (Re//Birth [茨城県])		3	1		
芝崎 叶夢向 (春日部白翔 [埼玉県])	3		2		
松浦 直翔 (燕沢ジュニア [宮城県])	1	2			

3年男子シングルス 27ブロック	砂田	齋藤	大谷	勝敗	順位
砂田 航佑 (伊東ワールド [静岡県])		3	1		
齋藤 雲響 (吉田バドミントン [茨城県])	3		2		
大谷 想真 (塚山ジュニア [新潟県])	1	2			

3年男子シングルス 28ブロック	高久	林	佐藤	勝敗	順位
高久 竜聖 (成沢バドミントンスポーツ少年団 [茨城県])		3	1		
林 優真 (青梅ジュニアバドミントンクラブ [東京都])	3		2		
佐藤 晴翔 (横倉ジュニア [宮城県])	1	2			

3年男子シングルス 29ブロック	新井	峯本	須佐	勝敗	順位
新井 雄陽 (前橋東 [群馬県])		3	1		
峯本 大翔 (明野ちびっこバドミントンクラブ [茨城県])	3		2		
須佐 勇斗 (TEAMジュニア [埼玉県])	1	2			

3年男子シングルス 30ブロック	児島	大山	高塚	勝敗	順位
児島 創太 (渋谷ジュニア [東京都])		3	1		
大山 朔空 (TEAMジュニア [埼玉県])	3		2		
高塚 智貴 (板倉ジュニアバドミントンクラブ [群馬県])	1	2			

3年男子シングルス 3 1 ブロツク	竹内	高木	田崎	勝敗	順位
竹内 凜星 (春日部白翔 [埼玉県])		3	1		
高木 陽向 (法政クラブ [神奈川県])	3		2		
田崎 雄翔 (小美ジュニアバドミントン少年団 [茨城県])	1	2			

3年男子シングルス 3 2 ブロツク	石塚	進藤	中三川	勝敗	順位
石塚 大洋 (上山ジュニア [山形県])		3	1		
進藤 友翔 (TEAMジュニア [埼玉県])	3		2		
中三川 陽大 (吉田バドミントン [茨城県])	1	2			

3年男子シングルス 3 3 ブロツク	遠山	松嶋	小西	勝敗	順位
遠山 正曜 (アズーリBC [神奈川県])		3	1		
松嶋 紫月 (おみたまシャトル [茨城県])	3		2		
小西 修真 (旭工芸ジュニア [東京都])	1	2			

3年男子シングルス 3 4 ブロツク	大川	鈴木	岩元	勝敗	順位
大川 諒真 (鎌ヶ谷ジュニア [千葉県])		3	1		
鈴木 綾人 (旭工芸ジュニア [東京都])	3		2		
岩元 結人 (鶴ヶ島Angels [埼玉県])	1	2			

3年男子シングルス 3 5 ブロツク	菅野	森谷	伊藤	勝敗	順位
菅野 隆翔 (GPWジュニア [福島県])		3	1		
森谷 慶太 (旭工芸ジュニア [東京都])	3		2		
伊藤 大地 (Futago Jr [神奈川県])	1	2			

3年男子シングルス 3 6 ブロツク	根本	兼坂	田中	勝敗	順位
根本 一輝 (いわきバドミントンアカデミー [福島県])		3	1		
兼坂 董馬 (TEAMジュニア [埼玉県])	3		2		
田中 恵大 (旭工芸ジュニア [東京都])	1	2			

1年女子シングルス 1 ブロツク	太田	金城	山川	勝敗	順位
太田 結晴 (矢巾シャトル [岩手県])		3	1		
金城 希美 (柏南部ジュニア [千葉県])	3		2		
山川 瑛 (渋谷ジュニア [東京都])	1	2			

1年女子シングルス 2 ブロツク	松尾	横田	川嶋	勝敗	順位
松尾 莉歩 (所沢ジュニアバドミントンクラブ [埼玉県])		3	1		
横田 晴香 (ハルトノクラブ [茨城県])	3		2		
川嶋 愛莉 (Honey Sophia [千葉県])	1	2			

1年女子シングルス 3 ブロツク	東	X_福岡	小川	勝敗	順位
東 知里 (アズーリBC [神奈川県])		3	1		
X_福岡 迪香 (流山ジュニアバドミントンクラブ [千葉県])	3		2		
小川 葉奈 (三郷ダックスジュニアバドミントンクラブ [埼玉県])	1	2			

1年女子シングルス 4 ブロツク	福地	田中	菅野	勝敗	順位
福地 叶彩 (藤代ジュニアバドミントンスポーツ少年団 [茨城県])		3	1		
田中 彩莉 (野々市ジュニア [石川県])	3		2		
菅野 真帆 (GPWジュニア [福島県])	1	2			

1年女子シングルス 5 ブロツク	半田	土屋	山崎	勝敗	順位
半田 羽黎 (Progress [千葉県])		3	1		
土屋 愛瑠 (NBCあずまジュニア [群馬県])	3		2		
山崎 那奈 (おみたまシャトル [茨城県])	1	2			

1年女子シングルス 6 ブロツク	松崎	高田	早川	勝敗	順位
松崎 美濤 (ナイスショットバドミントンクラブ [茨城県])		3	1		
高田 陽依 (スリーセブンJr [千葉県])	3		2		
早川 光凜 (若草Jr. B. C. [神奈川県])	1	2			

1年女子シングルス 7 ブ ロ ッ ク	内 山	岡 村	佐 藤	勝 敗	順 位
内 山 唯 (塚山ジュニア [新潟県])		3	1		
岡村 優鈴奈 (綾瀬ジュニアバドミントンクラブ [神奈川県])	3		2		
佐藤 美羽 (流山ジュニアバドミントンクラブ [千葉県])	1	2			

1年女子シングルス 8 ブ ロ ッ ク	劉	我 妻	池 内	勝 敗	順 位
劉 キ子 (高洲ホープス [千葉県])		3	1		
我妻 滯 (若草Jr. B. C. [神奈川県])	3		2		
池内 花咲音 (MCジュニア [群馬県])	1	2			

1年女子シングルス 9 ブ ロ ッ ク	森 口	綿 引	奥 村	勝 敗	順 位
森口 あかり (大森ジュニアバドミントンクラブ [千葉県])		3	1		
綿引 玲奈 (東少年バドミントン [茨城県])	3		2		
奥村 咲菜 (Selfish [神奈川県])	1	2			

1年女子シングルス 10 ブ ロ ッ ク	水 津	岩 元	高 松	勝 敗	順 位
水津 朝咲 (豊島シャトルズ [東京都])		3	1		
岩元 結妃 (鶴ヶ島Angels [埼玉県])	3		2		
高松 来実 (明野ちびっこバドミントンクラブ [茨城県])	1	2			

1年女子シングルス 11 ブ ロ ッ ク	原 田	馬 橋	日下部	勝 敗	順 位
原田 愛依菜 (WBC [山形県])		3	1		
馬橋 実瑚 (鶴ヶ島Angels [埼玉県])	3		2		
日下部 涼風 (流山ジュニアバドミントンクラブ [千葉県])	1	2			

1年女子シングルス 12 ブ ロ ッ ク	大 橋	北 島	小金井	勝 敗	順 位
大橋 茉白 (成沢バドミントンスポーツ少年団 [茨城県])		3	1		
北島 美涼 (青梅ジュニアバドミントンクラブ [東京都])	3		2		
小金井 輝心 (青葉ジュニアバドミントンクラブ [神奈川県])	1	2			

1年女子シングルス 13ブロック	白	小野	照井	勝敗	順位
白 嘉慧 (君原バドミントン [茨城県])		3	1		
小野 彩妃 (Honey Sophia [千葉県])	3		2		
照井 ちなつ (ブリッツJBC [埼玉県])	1	2			

1年女子シングルス 14ブロック	関	西尾	中島	勝敗	順位
関 碧衣 (吉田バドミントン [茨城県])		3	1		
西尾 明莉 (青梅ジュニアバドミントンクラブ [東京都])	3		2		
中島 菜晴 (千葉ジュニアバドミントンクラブ [神奈川県])	1	2			

1年女子シングルス 15ブロック	片岡	久田	臼井	勝敗	順位
片岡 泉 (大泉JBC [群馬県])		3	1		
久田 花乃 (青梅ジュニアバドミントンクラブ [東京都])	3		2		
臼井 綾音 (NP神奈川 [神奈川県])	1	2			

1年女子シングルス 16ブロック	小曾根	高橋	鈴木	勝敗	順位
小曾根 紬 (青梅ジュニアバドミントンクラブ [東京都])		3	1		
高橋 咲奈 (VERTEX [新潟県])	3		2		
鈴木 楓乃音 (T-Jump Jr. [愛知県])	1	2			

2年女子シングルス 1 ブロツク	松本	濁川	磯	勝敗	順位
松本 玲奈 (NP神奈川 [神奈川県])		3	1		
濁川 日菜 (久喜浅野バドミントンクラブ [埼玉県])	3		2		
磯 絢芽 (桜川Jr. [茨城県])	1	2			

2年女子シングルス 2 ブロツク	小玉	四戸	藤田	勝敗	順位
小玉 彩愛 (春日部白翔 [埼玉県])		3	1		
四戸 心菜 (柏南部ジュニア [千葉県])	3		2		
藤田 真希 (桜川Jr. [茨城県])	1	2			

2年女子シングルス 3 ブロツク	今井	寺岡	鈴木	勝敗	順位
今井 更 (ハルトノクラブ [茨城県])		3	1		
寺岡 志来 (町田ジュニア [東京都])	3		2		
鈴木 智紗 (綾瀬ジュニアバドミントンクラブ [神奈川県])	1	2			

2年女子シングルス 4 ブロツク	原田	鈴木	廣瀬	勝敗	順位
原田 紗羽 (所沢ジュニアバドミントンクラブ [埼玉県])		3	1		
鈴木 紗帆 (船橋ジュニア [千葉県])	3		2		
廣瀬 華乃羽 (守谷ジュニアバドミントンクラブ [茨城県])	1	2			

2年女子シングルス 5 ブロツク	遠藤	和田	久保	勝敗	順位
遠藤 成央乃 (連坊ジュニア [宮城県])		3	1		
和田 愛美 (羽生ジュニア [埼玉県])	3		2		
久保 梓 (宇都宮中央ジュニア [栃木県])	1	2			

2年女子シングルス 6 ブロツク	高畑	北島	上野	勝敗	順位
高畑 葵 (若草Jr. B. C. [神奈川県])		3	1		
北島 美紅 (青梅ジュニアバドミントンクラブ [東京都])	3		2		
上野 唯結 (ナイスショットバドミントンクラブ [茨城県])	1	2			

2年女子シングルス 7 ブ ロ ッ ク	関 澤	古 山	佐 藤	勝 敗	順位
関澤 朋花 (ハルトノクラブ [茨城県])		3	1		
古山 莉子 (大森ジュニアバドミントンクラブ [千葉県])	3		2		
佐藤 成珠 (羽生ジュニア [埼玉県])	1	2			

2年女子シングルス 8 ブ ロ ッ ク	加 澤	梶 原	長 川	勝 敗	順位
加澤 美羽 (市川ジュニア [千葉県])		3	1		
梶原 紬 (LINKS [埼玉県])	3		2		
長川 詩桜里 (阿見西バドミントンスポーツ少年団 [茨城県])	1	2			

2年女子シングルス 9 ブ ロ ッ ク	田 中	樋 口	藤 原	勝 敗	順位
田中 昂 (綾瀬ジュニアバドミントンクラブ [神奈川県])		3	1		
樋口 七花 (豊浦スペリオールズ [新潟県])	3		2		
藤原 花風 (ハルトノクラブ [茨城県])	1	2			

2年女子シングルス 10 ブ ロ ッ ク	谷 口	熊 谷	浅 野	勝 敗	順位
谷口 ゆず (東海小学バドミントン [茨城県])		3	1		
熊谷 美優 (つばめインパクト [新潟県])	3		2		
浅野 愛依 (smArt [千葉県])	1	2			

2年女子シングルス 11 ブ ロ ッ ク	長谷川	X_福山	藤 川	勝 敗	順位
長谷川 結羽 (塚山ジュニア [新潟県])		3	1		
X_福山 栞 (セブンJBC [石川県])	3		2		
藤川 咲来 (成沢バドミントンスポーツ少年団 [茨城県])	1	2			

2年女子シングルス 12 ブ ロ ッ ク	鈴 木	田部井	関 根	勝 敗	順位
鈴木 紺 (横浜白山バドミントンスポーツ少年団 [神奈川県])		3	1		
田部井 翠 (鎌ヶ谷ジュニア [千葉県])	3		2		
関根 和花 (吉田バドミントン [茨城県])	1	2			

2年女子シングルス 1 3 ブロツク	澤田	橋本	島田	勝敗	順位
澤田 碧梨 (イーグレット 大阪 [大阪府])		3	1		
橋本 茉那香 (守谷ジュニアバドミントンクラブ [茨城県])	3		2		
島田 六花 (中道ジュニア [山梨県])	1	2			

2年女子シングルス 1 4 ブロツク	小坂部	佐藤	谷島	勝敗	順位
小坂部 紗希 (ワイズジュニアバドミントンチーム [東京都])		3	1		
佐藤 菜々夏 (高洲ホープス [千葉県])	3		2		
谷島 仁香 (明野ちびっこバドミントンクラブ [茨城県])	1	2			

2年女子シングルス 1 5 ブロツク	森	生井	石内	勝敗	順位
森 千菜美 (湖西リトルバード [静岡県])		3	1		
生井 椎菜 (アズーリBC [神奈川県])	3		2		
石内 心遥 (舟島バドミントン [茨城県])	1	2			

2年女子シングルス 1 6 ブロツク	神崎	平井	神山	勝敗	順位
神崎 美羽 (津幡ジュニア [石川県])		3	1		
平井 ましろ (スリーセブンJr [千葉県])	3		2		
神山 愛叶 (おみたまシャトル [茨城県])	1	2			

2年女子シングルス 1 7 ブロツク	長嶋	阿部	長谷川	勝敗	順位
長嶋 咲穂 (市原ジュニア [千葉県])		3	1		
阿部 紗奈 (柏崎ジュニア [新潟県])	3		2		
長谷川 怜南 (Re//Birth [茨城県])	1	2			

2年女子シングルス 1 8 ブロツク	福田	武田	星野	勝敗	順位
福田 結 (T-Jump Jr. [愛知県])		3	1		
武田 栳那 (横倉ジュニア [宮城県])	3		2		
星野 優月 (東海小学バドミントン [茨城県])	1	2			

2年女子シングルス 19ブロック	鶴岡	猪野	永嶋	勝敗	順位
鶴岡 季奈 (伊東ワールド [静岡県])		3	1		
猪野 紗愛 (AIRYUパドミントンクラブ [茨城県])	3		2		
永嶋 咲花 (横浜山パドミントンスポーツ少年団 [神奈川県])	1	2			

2年女子シングルス 20ブロック	土井	鞠子	小谷	勝敗	順位
土井 琴葉 (燕沢ジュニア [宮城県])		3	1		
鞠子 実里 (鶴ヶ島Angels [埼玉県])	3		2		
小谷 美稀 (町田ジュニア [東京都])	1	2			

2年女子シングルス 21ブロック	小川	金川	長濱	勝敗	順位
小川 あかね (大泉JBC [群馬県])		3	1		
金川 沙妃 (ハルトノクラブ [茨城県])	3		2		
長濱 雫 (志木ジュニア [埼玉県])	1	2			

2年女子シングルス 22ブロック	本田	星	代々城	勝敗	順位
本田 雛 (比叡ジュニアパドミントンクラブ [新潟県])		3	1		
星 柚羽 (燕沢ジュニア [宮城県])	3		2		
代々城 陽咲 (取手ジュニア [茨城県])	1	2			

2年女子シングルス 23ブロック	山口	高山	富澤	勝敗	順位
山口 結愛 (小美玉ジュニアパドミントン少年団 [茨城県])		3	1		
高山 埜生 (旭工芸ジュニア [東京都])	3		2		
富澤 茉音 (BESTジュニア [千葉県])	1	2			

2年女子シングルス 24ブロック	田村	樋口	吉田	勝敗	順位
田村 菜桜 (大泉JBC [群馬県])		3	1		
樋口 紗花 (豊浦スペリオールズ [新潟県])	3		2		
吉田 咲結心 (舟島パドミントン [茨城県])	1	2			

2年女子シングルス 25ブロック	吉本	中山	渡邊	勝敗	順位
吉本 智咲(市原ジュニア [千葉県])		3	1		
中山 綾菜(前橋東 [群馬県])	3		2		
渡邊 咲希(渋谷ジュニア [東京都])	1	2			

2年女子シングルス 26ブロック	尾田	村上	林	勝敗	順位
尾田 佳乃遥(shinshin [石川県])		3	1		
村上 結衣花(東海小学バドミントン [茨城県])	3		2		
林 紗蘭(Qualiajr. バドミントンクラブ [群馬県])	1	2			

2年女子シングルス 27ブロック	市川	山部	浅井	勝敗	順位
市川 晴菜(新津ジュニア [新潟県])		3	1		
山部 千歩(川間ジュニア [千葉県])	3		2		
浅井 蘭(阿見西バドミントンスポーツ少年団 [茨城県])	1	2			

3年女子シングルス 1 ブロツク	宮下	若松	齊藤	勝敗	順位
宮下 蒼夏 (SGUジュニア [愛知県])		3	1		
若松 花和 (三郷ダックスジュニアバドミントンクラブ [埼玉県])	3		2		
齊藤 永夏 (鎌ヶ谷ジュニア [千葉県])	1	2			

3年女子シングルス 2 ブロツク	山口	北村	櫻井	勝敗	順位
山口 怜 (つばさJBC [新潟県])		3	1		
北村 凜花 (T-Jump Jr. [愛知県])	3		2		
櫻井 玲愛 (ひたちなかバドミントン少年団 [茨城県])	1	2			

3年女子シングルス 3 ブロツク	道越	渡邊	横塚	勝敗	順位
道越 乃逢 (NP神奈川 [神奈川県])		3	1		
渡邊 雅 (成沢バドミントンスポーツ少年団 [茨城県])	3		2		
横塚 美羽 (志木ジュニア [埼玉県])	1	2			

3年女子シングルス 4 ブロツク	木城	曾根	相澤	勝敗	順位
木城 悠 (あけチャレ [茨城県])		3	1		
曾根 世菜 (Selfish [神奈川県])	3		2		
相澤 有希 (ふじみ野ジュニアバドミントンクラブ [埼玉県])	1	2			

3年女子シングルス 5 ブロツク	根本	羽切	笹口	勝敗	順位
根本 知奈実 (プライドジュニア [栃木県])		3	1		
羽切 柚咲 (鴻巣リトルスマッシュ [埼玉県])	3		2		
笹口 晴菜 (桜川Jr. [茨城県])	1	2			

3年女子シングルス 6 ブロツク	山崎	橋本	布田	勝敗	順位
山崎 凜乃 (松任ジュニアバドミントンクラブ [石川県])		3	1		
橋本 みのり (鶴代ジュニアバドミントンスポーツ少年団 [茨城県])	3		2		
布田 愛華 (横倉ジュニア [宮城県])	1	2			

3年女子シングルス 7 ブ ロ ッ ク	倉持	塚本	大根	勝敗	順位
倉持 月 (ナイスショットバドミントンクラブ [茨城県])		3	1		
塚本 ののあ (流山ジュニアバドミントンクラブ [千葉県])	3		2		
大根 佳純 (青梅ジュニアバドミントンクラブ [東京都])	1	2			

3年女子シングルス 8 ブ ロ ッ ク	猪口	大橋	小川	勝敗	順位
猪口 優笑 (旭工芸ジュニア [東京都])		3	1		
大橋 暖 (成沢バドミントンスポーツ少年団 [茨城県])	3		2		
小川 結花 (横浜白山バドミントンスポーツ少年団 [神奈川県])	1	2			

3年女子シングルス 9 ブ ロ ッ ク	島崎	野村	小崎	勝敗	順位
島崎 詩花 (アズーリBC [神奈川県])		3	1		
野村 美帆 (前橋東 [群馬県])	3		2		
小崎 詩織 (君原バドミントン [茨城県])	1	2			

3年女子シングルス 10 ブ ロ ッ ク	牧田	西尾	豊田	勝敗	順位
牧田 つばめ (はりーあつぷジュニア [愛知県])		3	1		
西尾 和奏 (青梅ジュニアバドミントンクラブ [東京都])	3		2		
豊田 梨央 (東海小学バドミントン [茨城県])	1	2			

3年女子シングルス 11 ブ ロ ッ ク	小沢	野口	田中	勝敗	順位
小沢 奈々 (いばらきジュニアバドミントンクラブ [茨城県])		3	1		
野口 紗愛 (春日部白翔 [埼玉県])	3		2		
田中 綾芽 (宇都宮中央ジュニア [栃木県])	1	2			

3年女子シングルス 12 ブ ロ ッ ク	魚谷	長谷川	佐々木	勝敗	順位
魚谷 潤 (三郷ダックスジュニアバドミントンクラブ [埼玉県])		3	1		
長谷川 愛空 (小美玉ジュニアバドミントン少年団 [茨城県])	3		2		
佐々木 詩乃 (市川ジュニア [千葉県])	1	2			

3年女子シングルス 1 3 ブロツク	大喜多	石川	加藤	勝敗	順位
大喜多 夏穂(アズーリBC [神奈川県])		3	1		
石川 希彩(ひたちなかバドミントン少年団 [茨城県])	3		2		
加藤 嬉笑(市原ジュニア [千葉県])	1	2			

3年女子シングルス 1 4 ブロツク	田宮	平野	高橋	勝敗	順位
田宮 真愛(NP神奈川 [神奈川県])		3	1		
平野 聖来(君原バドミントン [茨城県])	3		2		
高橋 華奈(VERTEX [新潟県])	1	2			

3年女子シングルス 1 5 ブロツク	福井	青柿	川俣	勝敗	順位
福井 日向子(豊島シャトルズ [東京都])		3	1		
青柿 優花(春日部白翔 [埼玉県])	3		2		
川俣 楓音(桜川Jr. [茨城県])	1	2			

3年女子シングルス 1 6 ブロツク	清祐	阿部	鈴木	勝敗	順位
清祐 彩音(岩舟ジュニア [栃木県])		3	1		
阿部 杏南(所沢ジュニアバドミントンクラブ [埼玉県])	3		2		
鈴木 陽梨(十王 [茨城県])	1	2			

3年女子シングルス 1 7 ブロツク	金井	尾崎	小貫	勝敗	順位
金井 空(連坊ジュニア [宮城県])		3	1		
尾崎 碧南(出羽バドミントンジュニアクラブ [埼玉県])	3		2		
小貫 莉依(ひたちなかバドミントン少年団 [茨城県])	1	2			

3年女子シングルス 1 8 ブロツク	齋藤	荒井	北澤	勝敗	順位
齋藤 小晴(中道ジュニア [山梨県])		3	1		
荒井 環奈(池上ジュニアクラブ [東京都])	3		2		
北澤 瑠花(塩竈ジュニアバドミントンクラブ [宮城県])	1	2			

3年女子シングルス 19ブロック	遠藤	川端	伊藤	勝敗	順位
遠藤 初姫 (いわきバドミントンアカデミー [福島県])		3	1		
川端 理瑳 (法政クラブ [神奈川県])	3		2		
伊藤 杏紗 (鎌ヶ谷ジュニア [千葉県])	1	2			

3年女子シングルス 20ブロック	飯塚	古屋	小野瀬	勝敗	順位
飯塚 陽音 (ハルトノクラブ [茨城県])		3	1		
古屋 美釉 (鶴沼ジュニアバドミントンスポーツ少年団 [山梨県])	3		2		
小野瀬 千鶴 (渋谷ジュニア [東京都])	1	2			

3年女子シングルス 21ブロック	若山	宮下	野村	勝敗	順位
若山 稀衣 (垂井JSC [岐阜県])		3	1		
宮下 暉梨 (燕沢ジュニア [宮城県])	3		2		
野村 美月 (阿見西バドミントンスポーツ少年団 [茨城県])	1	2			

3年女子シングルス 22ブロック	黒鳥	岡本	鈴木	勝敗	順位
黒鳥 結香 (じゃパンダジュニア [埼玉県])		3	1		
岡本 真奈 (渋谷ジュニア [東京都])	3		2		
鈴木 くるみ (燕沢ジュニア [宮城県])	1	2			

3年女子シングルス 23ブロック	北岡	影山	宮本	勝敗	順位
北岡 咲希 (津幡ジュニア [石川県])		3	1		
影山 実咲 (柏南部ジュニア [千葉県])	3		2		
宮本 朝菜 (サザンウィングス [東京都])	1	2			

3年女子シングルス 24ブロック	太田	土田	大島	勝敗	順位
太田 桜羽 (ワイズワンジュニアバドミントンチーム [東京都])		3	1		
土田 彩香里 (TEAMジュニア [埼玉県])	3		2		
大島 寧々 (はりーあつぷジュニア [愛知県])	1	2			

3年女子シングルス 25ブロック	小池	正木	荒屋鋪	勝敗	順位
小池 愛奈 (AIRYUバドミントンクラブ [茨城県])		3	1		
正木 紗羽 (若草Jr. B. C. [神奈川県])	3		2		
荒屋鋪 実 (柏南部ジュニア [千葉県])	1	2			

3年女子シングルス 26ブロック	田中	渡爪	半澤	勝敗	順位
田中 柚羽 (綾瀬ジュニアバドミントンクラブ [神奈川県])		3	1		
渡爪 咲絢 (所沢ジュニアバドミントンクラブ [埼玉県])	3		2		
半澤 花 (大井沢バドミントン [茨城県])	1	2			

3年女子シングルス 27ブロック	高倉	福沢	渡辺	勝敗	順位
高倉 都風 (津幡ジュニア [石川県])		3	1		
福沢 千桜 (鶴沼ジュニアバドミントンスポーツ少年団 [山梨県])	3		2		
渡辺 千鶴 (鶴ヶ島Angels [埼玉県])	1	2			

3年女子シングルス 28ブロック	藤野	石附	辰澤	勝敗	順位
藤野 遥菜 (市川ジュニア [千葉県])		3	1		
石附 燈 (NP神奈川 [神奈川県])	3		2		
辰澤 咲綺 (所沢ジュニアバドミントンクラブ [埼玉県])	1	2			

3年女子シングルス 29ブロック	桑山	青柳	金澤	勝敗	順位
桑山 今日花 (じゃパンダジュニア [埼玉県])		3	1		
青柳 灯 (しばたシャトルモンキー [新潟県])	3		2		
金澤 心音 (おみたまシャトル [茨城県])	1	2			

3年女子シングルス 30ブロック	石塚	小谷野	松本	勝敗	順位
石塚 望 (市川ジュニア [千葉県])		3	1		
小谷野 はづき (出羽バドミントンジュニアクラブ [埼玉県])	3		2		
松本 奈々 (大井沢バドミントン [茨城県])	1	2			

3年女子シングルス 3 1 ブロツク	小松	眞田	小松	勝敗	順位
小松 凜音 (町田ジュニア [東京都])		3	1		
眞田 波奈 (ふじみ野ジュニアバドミントンクラブ [埼玉県])	3		2		
小松 美桜 (小美玉ジュニアバドミントン少年団 [茨城県])	1	2			

3年女子シングルス 3 2 ブロツク	原	郡司	哉原	勝敗	順位
原 美咲 (鶴ヶ島Angels [埼玉県])		3	1		
郡司 紗月 (大井沢バドミントン [茨城県])	3		2		
哉原 梨乃 (柏南部ジュニア [千葉県])	1	2			

3年女子シングルス 3 3 ブロツク	中山	田中	山口	勝敗	順位
中山 愛彩 (キラキラジュニア [栃木県])		3	1		
田中 汐莉 (野々市ジュニア [石川県])	3		2		
山口 真央 (鶴ヶ島Angels [埼玉県])	1	2			

3年女子シングルス 3 4 ブロツク	小林	岡野	高橋	勝敗	順位
小林 にこ (君原バドミントン [茨城県])		3	1		
岡野 朱里 (ブリッツJBC [埼玉県])	3		2		
高橋 希子 (HS Jr [福島県])	1	2			

3年女子シングルス 3 5 ブロツク	金城	小梶	齋藤	勝敗	順位
金城 琴美 (柏南部ジュニア [千葉県])		3	1		
小梶 由乃 (HS Jr [福島県])	3		2		
齋藤 結希 (大井沢バドミントン [茨城県])	1	2			

3年女子シングルス 3 6 ブロツク	菊地	安田	高松	勝敗	順位
菊地 香那 (白河ひがしバドミントンジュニア [福島県])		3	1		
安田 麻歩 (市原ジュニア [千葉県])	3		2		
高松 莉子 (明野ちびっこバドミントンクラブ [茨城県])	1	2			

3年女子シングルス 37ブロック	谷	浅野	山田	勝敗	順位
谷 緑夏 (Re//Birth [茨城県])		3	1		
浅野 結羽 (smArt [千葉県])	3		2		
山田 実亜 (春日部白翔 [埼玉県])	1	2			

3年女子シングルス 38ブロック	太田	若林	松前	勝敗	順位
太田 瑚愛 (矢巾シャトル [岩手県])		3	1		
若林 桜菜 (ハルトノクラブ [茨城県])	3		2		
松前 知颯 (チャレンジャー [埼玉県])	1	2			

3年女子シングルス 39ブロック	吉田	馬橋	井上	勝敗	順位
吉田 望桜 (ハルトノクラブ [茨城県])		3	1		
馬橋 実玖 (鶴ヶ島Angels [埼玉県])	3		2		
井上 美波 (渋谷ジュニア [東京都])	1	2			

3年女子シングルス 40ブロック	小林	津田	塩見	勝敗	順位
小林 ゆあ (久喜浅野バドミントンクラブ [埼玉県])		3	1		
津田 有彩 (青梅ジュニアバドミントンクラブ [東京都])	3		2		
塩見 優姫 (NP神奈川 [神奈川県])	1	2			

3年女子シングルス 41ブロック	石井	石田	中川	勝敗	順位
石井 美織 (ハルトノクラブ [茨城県])		3	1		
石田 陽葵 (豊島シャトルズ [東京都])	3		2		
中川 桜空 (三郷ダックスジュニアバドミントンクラブ [埼玉県])	1	2			

3年女子シングルス 42ブロック	濁川	小林	山崎	勝敗	順位
濁川 晴 (久喜浅野バドミントンクラブ [埼玉県])		3	1		
小林 和葉 (アズーリBC [神奈川県])	3		2		
山崎 華那 (おみたまシャトル [茨城県])	1	2			

3年女子シングルス 4 3 ブロツク	山 田	山 來	高 見	勝 敗	順位
山田 絆愛 (柏崎ジュニア [新潟県])		3	1		
山來 いと (ひたちなかバドミントン少年団 [茨城県])	3		2		
高見 朱理 (渋谷ジュニア [東京都])	1	2			

3年女子シングルス 4 4 ブロツク	徳 島	森	風 間	勝 敗	順位
徳島 恵音 (ひたちなかバドミントン少年団 [茨城県])		3	1		
森 琉翠乃 (プライドジュニア [栃木県])	3		2		
風間 一凜 (TEAMジュニア [埼玉県])	1	2			

第8回関東ていがくねんオープン茨城 予選リーグ進行表

種目名	リーグ番号	氏名	チーム名	県名	フリガナ	試合番号
MS1	1	四柳 晴輝	shinshin	石川県	ヨツヤナギ ハル	1
MS1	1	張 鼎承	師勝ジュニア	愛知県	チョウ テイショウ	
MS1	1	松本 慈永	サザンウィングス	東京都	マツモト ジエイ	
MS1	1	宮脇 大湖	君原バドミントン	茨城県	ミヤワキ ダイゴ	
MS1	2	松浦 晃翔	燕沢ジュニア	宮城県	マツウラ アキト	2
MS1	2	岡 一誠	鶴ヶ島 Angels	埼玉県	オカ イッセイ	
MS1	2	嶋 健悟	東海小学バドミントン	茨城県	シマザキ ケンゴ	
MS1	3	松口 輝	ビッキーズ	埼玉県	マツグチ ヒカル	3
MS1	3	単 博明	S G Uジュニア	愛知県	ヒトエ ヒロアキ	
MS1	3	鶴賀 晴也	shinshin	石川県	ツルガ セイヤ	
MS1	4	辻 昊隼	ワイズワンジュニアバドミントンチーム	東京都	ツジ コウヤ	3
MS1	4	山口 蓮央	鶴ヶ島 Angels	埼玉県	ヤマグチ レオ	
MS1	4	レオン三浦 琉海	ハルトノクラブ	茨城県	レオンミウラ ルカ	
MS1	5	杉本 達哉	垂井 J S C	岐阜県	スギモト タツヤ	4
MS1	5	小林 弘和	Re / Birth	茨城県	コバヤシ ヒロカズ	
MS1	5	清水 汰一	横浜白山バドミントンスポーツ少年団	神奈川県	しみず たいち	
MS1	6	神子島 旺佑	ふらっとジュニア	新潟県	カゴシマ オウスケ	4
MS1	6	古屋 陸	勝沼ジュニアバドミントンスポーツ少年団	山梨県	フルヤ リク	
MS1	6	菅谷 律	阿見西バドミントンスポーツ少年団	茨城県	スガヤ リツ	
MS1	7	折笠 煌太	Selfish	神奈川県	オリカサ コウタ	5
MS1	7	中島 大耀	明野ちびっこバドミントンクラブ	茨城県	ナカジマ タイヨウ	
MS1	7	岡田 誠士	やちよスマッシュ	千葉県	オカダ セイジ	
MS1	8	中村 勇人	流山ジュニアバドミントンクラブ	千葉県	ナカムラ ハヤト	5
MS1	8	日向 一心	明野ちびっこバドミントンクラブ	茨城県	ヒナタ イッシン	
MS1	8	荒井 渉	池上ジュニアクラブ	東京都	アライ ワタル	
MS1	9	田上 心羽	恋南バドミントン	茨城県	タガミ コウ	5
MS1	9	福沢 航平	勝沼ジュニアバドミントンスポーツ少年団	山梨県	フクザワ コウヘイ	
MS1	9	阿部 悟士	所沢ジュニアバドミントンクラブ	埼玉県	アベ サトシ	
MS1	10	坂本 匠	いわきバドミントンアカデミー	福島県	サカモト タクミ	6
MS1	10	北原 璃空	三郷ダックスジュニアバドミントンクラブ	埼玉県	キタハラ リク	
MS1	10	松嶋 凧葵	おみたまシャトル	茨城県	マツシマ ナギ	
MS1	11	遠藤 颯人	流山ジュニアバドミントンクラブ	千葉県	エンドウ ハヤト	6
MS1	11	嶋田 葵斗	いばらきジュニアバドミントンクラブ	茨城県	シマダ アウト	
MS1	11	関本 孝輔	羽生ジュニア	埼玉県	セキモト コウスケ	
MS1	12	長谷川 朔斗	いばらきジュニアバドミントンクラブ	茨城県	ハセガワ サクト	7
MS1	12	石附 優馬	N P 神奈川	神奈川県	イシヅキ ユウマ	
MS1	12	五十嵐 瑠嘉	シャトラーズ	埼玉県	イガラシ ルカ	
MS1	13	山崎 翔	取手ジュニア	茨城県	ヤマザキ ショウ	7
MS1	13	高橋 昂成	鴻巣リトルスマッシュ	埼玉県	タカハシ コウセイ	
MS1	13	沼田 直歩	横倉ジュニア	宮城県	ヌマタ ナオ	
MS1	14	工藤 拓哉	川間ジュニア	千葉県	クドウ タクヤ	8
MS1	14	大嶋 奏太	昭和ジュニア	群馬県	オオシマ ソウタ	
MS1	14	坂入 颯亮	明野ちびっこバドミントンクラブ	茨城県	サカイリ ソウスケ	
MS2	1	栗原 瑛虎	渋谷ジュニア	東京都	クリハラ エイト	8
MS2	1	上田 慈晴	東少年バドミントン	茨城県	ウエダ イッセイ	
MS2	1	安川 陽翔	市川ジュニア	千葉県	ヤスカワ ハルト	
MS2	2	木下 歩夢	N P 神奈川	神奈川県	キノシタ アユム	9
MS2	2	小倉 将翔	Honey Sophia	千葉県	オグラ シュウト	
MS2	2	谷本 或叶	Re / Birth	茨城県	タニモト アルト	
MS2	3	金子 颯汰	市川ジュニア	千葉県	カネコ ソウタ	9
MS2	3	栗原 慶次	パワーヒッターズ	埼玉県	クリハラ ケイジ	
MS2	3	大久保 碧葉	あけチャレ	茨城県	オオクボ アオバ	
MS2	4	福美 翔琉	流山ジュニアバドミントンクラブ	千葉県	フクミ カケル	10
MS2	4	飯島 修二	明野ちびっこバドミントンクラブ	茨城県	イイジマ シュウジ	
MS2	4	石井 明	しばたシャトルモンキー	新潟県	イシイ アキ	
MS2	5	神崎 悠人	志木ジュニア	埼玉県	カンザキ ユウト	10
MS2	5	遠藤 蒼空	G P Wジュニア	福島県	クリハラ ケイジ	
MS2	5	飯塚 翔大	ハルトノクラブ	茨城県	イイツカ ショウタ	

試合番号がコールされたら、 -41- 速やかにコートに集合して下さい。

第8回関東ていがくねんオープン茨城 予選リーグ進行表

種目名	リーグ番号	氏名	チーム名	県名	フリガナ	試合番号
MS2	6	田中 瑛翔	中野フレアBC	長野県	タナカ エイト	11
MS2	6	染谷 柊空	春日部白翔	埼玉県	ソメヤ トウア	
MS2	6	宮 頼毅	東少年バドミントン	茨城県	ミヤ ライキ	
MS2	7	市川 晃二郎	はりーあっぶジュニア	愛知県	イチカワ コウジロウ	12
MS2	7	X_佐々木 湊太	スリーセブンJr	千葉県	ささき そうたX_	
MS2	7	三浦 維月	取手ジュニア	茨城県	ミウラ イヅキ	
MS2	8	土方 瑛介	町田ジュニア	東京都	ヒジカタ エイスケ	13
MS2	8	松山 元太	豊栄ジュニアバドミントンクラブ	新潟県	マツヤマ ゲンタ	
MS2	8	海老原 晴	守谷ジュニアバドミントンクラブ	茨城県	エビハラ ハル	
MS2	9	宇野 瑛太	東海小学バドミントン	茨城県	ウノ エイタ	14
MS2	9	竹内 仁	アズーリBC	神奈川県	タケウチ ジン	
MS2	9	田代 渉馬	春日部白翔	埼玉県	タシロ ショウマ	
MS2	10	飯田 凜	TOYOKAWA Jr. B. C	愛知県	イイダリン	15
MS2	10	安齋 樂	あけチャレ	茨城県	アンザイ ガク	
MS2	10	遠藤 貴裕	Progress	千葉県	エンドウ タカヒロ	
MS2	11	松岡 平	垂井JSC	岐阜県	マツオカ タイラ	16
MS2	11	福島 朝陽	取手ジュニア	茨城県	フクシマ アサヒ	
MS2	11	北島 佑人	市川ジュニア	千葉県	キタジマ ユウト	
MS2	12	竹本 透和	スリーセブンJr	千葉県	タケモト トワ	17
MS2	12	草間 紬	あけチャレ	茨城県	クサマ ツムグ	
MS2	12	武田 紘貴	宮浦バドミントンスクール	新潟県	タケダ コウキ	
MS2	13	佐藤 隼太	栃尾ジュニアバドミントンクラブ	新潟県	サトウ シュンタ	18
MS2	13	上杉 結仁	取手ジュニア	茨城県	ウエスギ ユイト	
MS2	13	小宮 七音	Futago Jr	神奈川県	コミヤ ナオト	
MS2	14	平野 永仁	TOYOKAWA Jr. B. C	愛知県	ヒラノ エイト	19
MS2	14	佐藤 令梧	Re//Birth	茨城県	サトウ レイゴ	
MS2	14	對比地 紘	渋谷ジュニア	東京都	ツイヒジ ゲン	
MS2	15	荒井 聖輝	Honey Sophia	千葉県	アライ マサキ	20
MS2	15	松井 湊	豊ジュニア	茨城県	マツイ ミナト	
MS2	15	岩間 幸矢	所沢ジュニアバドミントンクラブ	埼玉県	イワマ ユキヤ	
MS2	16	福地 紺	藤代ジュニアバドミントンスポーツ少年団	茨城県	フクチ アオイ	21
MS2	16	ガネサンムトゥ バビスブ	横浜白山バドミントンスポーツ少年団	神奈川県	ガネサンムトゥ バビスブ	
MS2	16	皆川 陸	宇都宮中央ジュニア	栃木県	ミナカワ リク	
MS2	17	鈴木 蒼翔	舟島バドミントン	茨城県	すずき あおと	22
MS2	17	川口 康晴	GPWジュニア	福島県	カワグチ コイセイ	
MS2	17	森下 大陸	久喜浅野バドミントンクラブ	埼玉県	モリシタ リク	
MS2	18	森川 遼一	ハルトノクラブ	茨城県	モリカワ リョウイチ	23
MS2	18	渡邊 颯斗	GPWジュニア	福島県	ワタナベ ハヤト	
MS2	18	川井 照真	市川ジュニア	千葉県	カワイ ショウマ	
MS2	19	齋藤 幹太	横倉ジュニア	宮城県	サイトウ カンタ	24
MS2	19	蜂屋 律	ひたちなかバドミントン少年団	茨城県	ハチヤ リツ	
MS2	19	X_吉田 閃	豊栄ジュニアバドミントンクラブ	新潟県	よしだ せんX_	
MS2	20	小暮 創喜	前橋東	群馬県	コグレ ソウキ	25
MS2	20	染谷 生都	守谷ジュニアバドミントンクラブ	茨城県	ソメヤ イクト	
MS2	20	半田 十之	TOYOKAWA Jr. B. C	愛知県	ハンダ ジュノ	
MS2	21	水野 希惟	大井沢バドミントン	茨城県	ミズノ ケイ	26
MS2	21	徳橋 玲羽	しばたシャトルモンキー	新潟県	トクハシ レウ	
MS2	21	細谷 元尊	豊ジュニア	茨城県	ホソヤ ゲント	
MS2	22	鈴木 千也	燕沢ジュニア	宮城県	スズキ センヤ	27
MS2	22	X_笹弥 蒼真	セブンJBC	石川県	ささや そうまX_	
MS2	22	松尾 琉海翔	ハルトノクラブ	茨城県	マツオル イト	
MS2	23	高畑 穂澄	ふらっとジュニア	新潟県	タカバタケ ホズミ	28
MS2	23	田中 奏多	大井沢バドミントン	茨城県	タナカ カナタ	
MS2	23	伴野 碧	青葉ジュニアバドミントンクラブ	神奈川県	バンノ アオイ	
MS2	24	佐藤 絆俐	Selfish	神奈川県	サトウ バンリ	29
MS2	24	河村 陽稀	あけチャレ	茨城県	カワムラ ハルキ	
MS2	24	村井 朝飛	しばたシャトルモンキー	新潟県	ムライ アサヒ	
MS2	25	石内 龍信	昭和ジュニア	群馬県	イシウチ リュウシン	30
MS2	25	池安 燈和	ナイスショットバドミントンクラブ	茨城県	イケヤ ストウワ	
MS2	25	鈴木 咲也	燕沢ジュニア	宮城県	スズキ サクヤ	

試合番号がコールされたら、 -42- 速やかにコートに集合して下さい。

第8回関東ていがくねんオープン茨城 予選リーグ進行表

種目名	リーグ番号	氏名	チーム名	県名	フリガナ	試合番号
MS2	26	広瀬 大翔	ワイズワンジュニアバドミントンチーム	東京都	ヒロセ ヤマト	21
MS2	26	高橋 栄汰	市川ジュニア	千葉県	タカハシ エイタ	
MS2	26	染谷 啓太	取手ジュニア	茨城県	ソメヤ ケイタ	
MS2	27	峰岸 和	藤代ジュニアバドミントンスポーツ少年団	茨城県	ミネギ シヤマト	22
MS2	27	古山 実	ブリッツJBC	埼玉県	フルヤマ ミノル	
MS2	27	哉原 颯介	柏南部ジュニア	千葉県	サイハラ ソウスケ	
MS2	28	遠山 悠人	豊浦スベリオールズ	新潟県	トオヤマ ユウト	22
MS2	28	益子 龍政	Re／Birth	茨城県	マシコ リュウセイ	
MS2	28	大津 匡幸	やちよスマッシュ	千葉県	オオツ タダユキ	
MS2	29	堀 蒼空	Qualia jr. バドミントンクラブ	群馬県	ホリ ソラ	23
MS2	29	佐藤 結俐	Selfish	神奈川県	サトウ ユウリ	
MS2	29	古谷 悠雅	ハルトノクラブ	茨城県	フルヤ ユウガ	
WS1	1	太田 結晴	矢巾シャトル	岩手県	オオタ ユノハ	23
WS1	1	金城 希美	柏南部ジュニア	千葉県	キンジョウ ノゾミ	
WS1	1	山川 瑛	渋谷ジュニア	東京都	ヤマカワ アキ	
WS1	2	松尾 莉歩	所沢ジュニアバドミントンクラブ	埼玉県	マツオ リホ	24
WS1	2	横田 晴香	ハルトノクラブ	茨城県	ヨコタ ハルカ	
WS1	2	川嶋 愛莉	Honey Sophia	千葉県	カワシマ アイリ	
WS1	3	東 知里	アズーリBC	神奈川県	ヒガシ チサト	24
WS1	3	X_福岡 迪香	流山ジュニアバドミントンクラブ	千葉県	ふくおか みちかX_	
WS1	3	小川 菜奈	三郷ダックスジュニアバドミントンクラブ	埼玉県	オガワ カンナ	
WS1	4	福地 叶彩	藤代ジュニアバドミントンスポーツ少年団	茨城県	フクチ トア	25
WS1	4	田中 彩莉	野々市ジュニア	石川県	タナカ アカリ	
WS1	4	菅野 真帆	GPWジュニア	福島県	カンノ マホ	
WS1	5	半田 羽黎	Progress	千葉県	ハンダ ハレ	25
WS1	5	土屋 愛瑠	NBCあずまジュニア	群馬県	ツチヤ アイル	
WS1	5	山崎 那奈	おみたまシャトル	茨城県	ヤマザキ ナナ	
WS1	6	松崎 美澗	ナイスショットバドミントンクラブ	茨城県	マツサキ ミオ	26
WS1	6	高田 陽依	スリーセブンJr	千葉県	タカタ ヒヨリ	
WS1	6	早川 光凛	若草Jr. B. C.	神奈川県	ハヤカワ ヒカリ	
WS1	7	内山 唯	塚山ジュニア	新潟県	ウチヤマ ユイ	26
WS1	7	岡村 優鈴奈	綾瀬ジュニアバドミントンクラブ	神奈川県	オカムラ ユリナ	
WS1	7	佐藤 美羽	流山ジュニアバドミントンクラブ	千葉県	サトウ ミワ	
WS1	8	劉 キ子	高洲ホープス	千葉県	リュウ キコ	27
WS1	8	我妻 滯	若草Jr. B. C.	神奈川県	アヅマ ミオ	
WS1	8	池内 花咲音	MCジュニア	群馬県	イケウチ カザネ	
WS1	9	森口 あかり	大森ジュニアバドミントンクラブ	千葉県	モリグチ アカリ	27
WS1	9	綿引 玲奈	東少年バドミントン	茨城県	ワタヒキ レナ	
WS1	9	奥村 咲菜	Selfish	神奈川県	オクムラ サナ	
WS1	10	水津 朝咲	豊島シャトルズ	東京都	スイヅ アサヒ	28
WS1	10	岩元 結妃	鶴ヶ島Angels	埼玉県	イワモト ユヅキ	
WS1	10	高松 来実	明野ちびっこバドミントンクラブ	茨城県	タカマツ クルミ	
WS1	11	原田 愛依菜	WBC	山形県	ハラダ アイナ	28
WS1	11	馬橋 実瑚	鶴ヶ島Angels	埼玉県	ウマハシ ミコ	
WS1	11	日下部 涼風	流山ジュニアバドミントンクラブ	千葉県	ヒサカベ スズカ	
WS1	12	大橋 菜白	成沢バドミントンスポーツ少年団	茨城県	オオハシ マシロ	29
WS1	12	北島 美涼	青梅ジュニアバドミントンクラブ	東京都	キタシマ ミスズ	
WS1	12	小金井 輝心	青葉ジュニアバドミントンクラブ	神奈川県	コガネイ ダイヤ	
WS1	13	白 嘉慧	君原バドミントン	茨城県	ハク カエ	29
WS1	13	小野 彩妃	Honey Sophia	千葉県	オノ アヤヒ	
WS1	13	照井 ちなつ	ブリッツJBC	埼玉県	テルイ チナツ	
WS1	14	関 碧衣	吉田バドミントン	茨城県	セキ アオイ	30
WS1	14	西尾 明莉	青梅ジュニアバドミントンクラブ	東京都	ニシオ アカリ	
WS1	14	中島 菜晴	青葉ジュニアバドミントンクラブ	神奈川県	ナカジマ ナノハ	
WS1	15	片岡 泉	大泉JBC	群馬県	カタオカ イズミ	30
WS1	15	久田 花乃	青梅ジュニアバドミントンクラブ	東京都	ヒサダ カノ	
WS1	15	白井 綾音	NP神奈川	神奈川県	ウスイ アヤネ	
WS1	16	小曾根 紬	青梅ジュニアバドミントンクラブ	東京都	オゾネ ツムギ	30
WS1	16	高橋 咲奈	VERTEX	新潟県	タカハシ サナ	
WS1	16	鈴木 楓乃音	T-Jump Jr.	愛知県	スズキ カノン	

試合番号がコールされたら、 -43- 速やかにコートに集合して下さい。

第8回関東ていがくねんオープン茨城 予選リーグ進行表

種目名	リーグ番号	氏名	チーム名	県名	フリガナ	試合番号
WS2	1	松本 玲奈	N P 神奈川	神奈川県	マツモトレナ	31
WS2	1	濁川 日菜	久喜浅野バドミントンクラブ	埼玉県	ニゴリカワヒナ	
WS2	1	磯 絢芽	桜川 J r.	茨城県	イソアヤメ	
WS2	2	小玉 彩愛	春日部白翔	埼玉県	コダマサラ	32
WS2	2	四戸 心菜	柏南部ジュニア	千葉県	シノヘココナ	
WS2	2	藤田 真希	桜川 J r.	茨城県	フジタ マキ	
WS2	3	今井 更	ハルトノクラブ	茨城県	イマイ サラ	33
WS2	3	寺岡 志来	町田ジュニア	東京都	テラオカ シキ	
WS2	3	鈴木 智紗	綾瀬ジュニアバドミントンクラブ	神奈川県	スズキ チサ	
WS2	4	原田 紗羽	所沢ジュニアバドミントンクラブ	埼玉県	ハラダ サワ	34
WS2	4	鈴木 紗帆	船橋ジュニア	千葉県	スズキ サホ	
WS2	4	廣瀬 華乃羽	守谷ジュニアバドミントンクラブ	茨城県	ヒロセ カノハ	
WS2	5	遠藤 成央乃	連坊ジュニア	宮城県	エンドウ ナオノ	35
WS2	5	和田 愛美	羽生ジュニア	埼玉県	ワダ アミ	
WS2	5	久保 梓	宇都宮中央ジュニア	栃木県	クボ アズサ	
WS2	6	高畑 葵	若草 J r. B. C.	神奈川県	タカハタ アオイ	36
WS2	6	北島 美紅	青梅ジュニアバドミントンクラブ	東京都	キタシマ ミク	
WS2	6	上野 唯結	ナイスショットバドミントンクラブ	茨城県	うえの ゆい	
WS2	7	関澤 朋花	ハルトノクラブ	茨城県	セキザワ トモカ	37
WS2	7	古山 莉子	大森ジュニアバドミントンクラブ	千葉県	フルヤマ リコ	
WS2	7	佐藤 成珠	羽生ジュニア	埼玉県	サトウ ナルミ	
WS2	8	加澤 美羽	市川ジュニア	千葉県	カザワ ミウ	38
WS2	8	梶原 紬	L I N K S	埼玉県	カジハラ ツムギ	
WS2	8	長川 詩桜里	阿見西バドミントンスポーツ少年団	茨城県	ナガカワ シオリ	
WS2	9	田中 昂	綾瀬ジュニアバドミントンクラブ	神奈川県	タナカ スバル	39
WS2	9	樋口 七花	豊浦スベリオールズ	新潟県	ヒグチ ナナカ	
WS2	9	藤原 花凜	ハルトノクラブ	茨城県	フジワラ ハナ	
WS2	10	谷口 ゆず	東海小学バドミントン	茨城県	タニグチ ユズ	40
WS2	10	熊谷 美優	つばめインパクト	新潟県	クマガイ ミユ	
WS2	10	浅野 愛依	s m A r t	千葉県	アサノ アイ	
WS2	11	長谷川 結羽	塚山ジュニア	新潟県	ハセガワ ユウ	41
WS2	11	X_福山 栞	セブン J B C	石川県	ふくやま もか X_	
WS2	11	藤川 咲来	成沢バドミントンスポーツ少年団	茨城県	フジカワ サクラ	
WS2	12	鈴木 紺	横浜白山バドミントンスポーツ少年団	神奈川県	スズキ コン	42
WS2	12	田部井 翠	鎌ヶ谷ジュニア	千葉県	タベイ スイ	
WS2	12	関根 和花	吉田バドミントン	茨城県	セキネ ワカ	
WS2	13	澤田 碧梨	イーグレット 大阪	大阪府	サワダ アオリ	43
WS2	13	橋本 茉那香	守谷ジュニアバドミントンクラブ	茨城県	ハシモト マナカ	
WS2	13	島田 六花	中道ジュニア	山梨県	シマダ リッカ	
WS2	14	小坂部 紗希	ワイズワンジュニアバドミントンチーム	東京都	コサカベ サキ	44
WS2	14	佐藤 菜々夏	高洲ホープス	千葉県	サトウ ナナカ	
WS2	14	谷島 仁香	明野ちびっこバドミントンクラブ	茨城県	ヤジマ ニカ	
WS2	15	森 千菜美	湖西リトルバード	静岡県	モリ チナミ	45
WS2	15	生井 椎菜	アズーリ B C	神奈川県	ナマイ シイナ	
WS2	15	石内 心遥	舟島バドミントン	茨城県	いしうち こはる	
WS2	16	神崎 美羽	津幡ジュニア	石川県	カンザキ ミウ	46
WS2	16	平井 ましろ	スリーセブン J r	千葉県	ヒライ マシロ	
WS2	16	神山 愛叶	おみたまシャトル	茨城県	カミヤマ アイカ	
WS2	17	長嶋 咲穂	市原ジュニア	千葉県	ナガシマ サホ	47
WS2	17	阿部 紗奈	柏崎ジュニア	新潟県	アベ サナ	
WS2	17	長谷川 怜南	R e // B i r t h	茨城県	ハセガワ レナ	
WS2	18	福田 結	T - J u m p J r.	愛知県	フクダ ユイ	48
WS2	18	武田 栞那	横倉ジュニア	宮城県	タケダ ハナ	
WS2	18	星野 優月	東海小学バドミントン	茨城県	ホシノ ユヅキ	
WS2	19	鶴岡 季奈	伊東ワールド	静岡県	ツルオカ トキナ	49
WS2	19	猪野 紗愛	A I R Y U バドミントンクラブ	茨城県	イノ スズナ	
WS2	19	永嶋 咲花	横浜白山バドミントンスポーツ少年団	神奈川県	ナガシマ サクラ	
WS2	20	土井 琴葉	燕沢ジュニア	宮城県	ドイ コトハ	50
WS2	20	鞠子 実里	鶴ヶ島 A n g e l s	埼玉県	マリコ ミノリ	
WS2	20	小谷 美稀	町田ジュニア	東京都	コタニ ミキ	

試合番号がコールされたら、 -44- 速やかにコートに集合して下さい。

第8回関東ていがくねんオープン茨城 予選リーグ進行表

種目名	リーグ番号	氏名	チーム名	県名	フリガナ	試合番号
WS2	21	小川 あかね	大泉JBC	群馬県	オガワ アカネ	41
WS2	21	金川 沙妃	ハルトノクラブ	茨城県	カネカワ サキ	
WS2	21	長濱 雫	志木ジュニア	埼玉県	ナガハマ シズク	
WS2	22	本田 雛	佐度ジュニアバドミントンクラブ	新潟県	ホンダ ヒナ	42
WS2	22	星 柚羽	燕沢ジュニア	宮城県	ホシ ユズハ	
WS2	22	代々城 陽咲	取手ジュニア	茨城県	ヨヨギ ヒサキ	
WS2	23	山口 結愛	小美玉ジュニアバドミントン少年団	茨城県	ヤマグチ ユア	43
WS2	23	高山 埜生	旭工芸ジュニア	東京都	タカヤマ ノイ	
WS2	23	富澤 茉音	BESTジュニア	千葉県	トミサワ マオ	
WS2	24	田村 菜桜	大泉JBC	群馬県	タムラ ナオ	44
WS2	24	樋口 紗花	豊浦スペリオールズ	新潟県	ヒグチ スズカ	
WS2	24	吉田 咲結心	舟島バドミントン	茨城県	よしだののあ	
WS2	25	吉本 智咲	市原ジュニア	千葉県	ヨシモト チサ	45
WS2	25	中山 綾菜	前橋東	群馬県	ナカヤマ アヤナ	
WS2	25	渡邊 咲希	渋谷ジュニア	東京都	ワタナベ サキ	
WS2	26	尾田 佳乃遥	shinshin	石川県	ビタ カノハ	46
WS2	26	村上 結衣花	東海小学バドミントン	茨城県	ムラカミ ユイカ	
WS2	26	林 紗蘭	Qualia jr. バドミントンクラブ	群馬県	ハヤシ サラ	
WS2	27	市川 晴菜	新津ジュニア	新潟県	イチカワ ハナ	47
WS2	27	山部 千歩	川間ジュニア	千葉県	ヤマベ チホ	
WS2	27	浅井 蘭	阿見西バドミントンスポーツ少年団	茨城県	アサイ ハナ	
WS3	1	宮下 蒼夏	SGUジュニア	愛知県	ミヤシタ アオナ	48
WS3	1	若松 花和	三郷ダックスジュニアバドミントンクラブ	埼玉県	ワカマツ カナ	
WS3	1	齊藤 永夏	鎌ヶ谷ジュニア	千葉県	サイトウ ハルカ	
WS3	2	山口 怜	つばさJBC	新潟県	ヤマグチ レイ	49
WS3	2	北村 凜花	T-Jump Jr.	愛知県	キタムラ リンカ	
WS3	2	櫻井 玲愛	ひたちなかバドミントン少年団	茨城県	サクライ レア	
WS3	3	道越 乃逢	NP神奈川	神奈川県	ミチコシ ノア	50
WS3	3	渡邊 雅	成沢バドミントンスポーツ少年団	茨城県	ワタナベ ミヤビ	
WS3	3	横塚 美羽	志木ジュニア	埼玉県	ヨコツカ ミワ	
WS3	4	木城 悠	あけチャレ	茨城県	キシロ ハルカ	51
WS3	4	曾根 世菜	Selfish	神奈川県	ソネ セナ	
WS3	4	相澤 有希	ふじみ野ジュニアバドミントンクラブ	埼玉県	アイザワ アキ	
WS3	5	根本 知奈実	プライドジュニア	栃木県	ネモト チナミ	52
WS3	5	羽切 柚咲	鴻巣リトルスマッシュ	埼玉県	ハギリ ユズサ	
WS3	5	笹口 晴菜	桜川 Jr.	茨城県	ササグチ ハナ	
WS3	6	山崎 凜乃	松任ジュニアバドミントンクラブ	石川県	ヤマザキ リノ	53
WS3	6	橋本 みのり	藤代ジュニアバドミントンスポーツ少年団	茨城県	ハシモト ミノリ	
WS3	6	布田 愛華	横倉ジュニア	宮城県	フダ ホノカ	
WS3	7	倉持 月	ナイスショットバドミントンクラブ	茨城県	クラモチルナ	54
WS3	7	塚本 ののあ	流山ジュニアバドミントンクラブ	千葉県	ツカモト ノノア	
WS3	7	大根 佳純	青梅ジュニアバドミントンクラブ	東京都	オオネ カスミ	
WS3	8	猪口 優笑	旭工芸ジュニア	東京都	イグチ ニコ	55
WS3	8	大橋 暖	成沢バドミントンスポーツ少年団	茨城県	オオハシ ヒナタ	
WS3	8	小川 結花	横浜白山バドミントンスポーツ少年団	神奈川県	オガワ ユイカ	
WS3	9	島崎 詩花	アズーリBC	神奈川県	シマザキ ウタ	56
WS3	9	野村 美帆	前橋東	群馬県	ノムラ ミホ	
WS3	9	小崎 詩織	君原バドミントン	茨城県	こざき しおり	
WS3	10	牧田 つばめ	はりーあっぷジュニア	愛知県	マキタ ツバメ	57
WS3	10	西尾 和奏	青梅ジュニアバドミントンクラブ	東京都	ニシオ ワカナ	
WS3	10	豊田 梨央	東海小学バドミントン	茨城県	トヨダリオ	
WS3	11	小沢 奈々	いばらきジュニアバドミントンクラブ	茨城県	オザワ ナナ	58
WS3	11	野口 紗愛	春日部白翔	埼玉県	ノグチ サエ	
WS3	11	田中 綾芽	宇都宮中央ジュニア	栃木県	タナカ アヤメ	
WS3	12	魚谷 潤	三郷ダックスジュニアバドミントンクラブ	埼玉県	ウオタニ ジュン	59
WS3	12	長谷川 愛空	小美玉ジュニアバドミントン少年団	茨城県	ハセガワ ノア	
WS3	12	佐々木 詩乃	市川ジュニア	千葉県	ササキ シノ	
WS3	13	大喜多 夏穂	アズーリBC	神奈川県	オオキタ カホ	60
WS3	13	石川 希彩	ひたちなかバドミントン少年団	茨城県	イシカワ ノア	
WS3	13	加藤 嬉笑	市原ジュニア	千葉県	カトウ キエ	

試合番号がコールされたら、 -45- 速やかにコートに集合して下さい。

第8回関東ていがくねんオープン茨城 予選リーグ進行表

種目名	リーグ番号	氏名	チーム名	県名	フリガナ	試合番号
WS3	14	田宮 真愛	N P 神奈川	神奈川県	タミヤ マナ	51
WS3	14	平野 聖来	君原バドミントン	茨城県	ヒラノ セラ	
WS3	14	高橋 華奈	VERT EX	新潟県	タカハシ カナ	
WS3	15	福井 日向子	豊島シャトルズ	東京都	フクイ ヒナコ	52
WS3	15	青柿 優花	春日部白翔	埼玉県	アオガキ ユウカ	
WS3	15	川俣 楓音	桜川 J. r.	茨城県	カワマタ カノン	
WS3	16	清祐 彩音	岩舟ジュニア	栃木県	キヨスケ アヤネ	53
WS3	16	阿部 杏南	所沢ジュニアバドミントンクラブ	埼玉県	アベ アンナ	
WS3	16	鈴木 陽梨	十王	茨城県	スズキ ビカリ	
WS3	17	金井 空	連坊ジュニア	宮城県	カナイ ソラ	54
WS3	17	尾崎 碧南	出羽バドミントンジュニアクラブ	埼玉県	オザキ アオナ	
WS3	17	小貫 莉依	ひたちなかバドミントン少年団	茨城県	オヌキ リイ	
WS3	18	齋藤 小晴	中道ジュニア	山梨県	サイトウ コハル	55
WS3	18	荒井 環奈	池上ジュニアクラブ	東京都	アライ カンナ	
WS3	18	北澤 瑠花	塩竈ジュニアバドミントンクラブ	宮城県	キタザワ ルカ	
WS3	19	遠藤 初姫	いわきバドミントンアカデミー	福島県	エンドウ ウブキ	56
WS3	19	川端 理瑛	法政クラブ	神奈川県	カワバタ リサ	
WS3	19	伊藤 杏紗	鎌ヶ谷ジュニア	千葉県	イトウ アズサ	
WS3	20	飯塚 陽音	ハルトノクラブ	茨城県	イイツカ ハルネ	57
WS3	20	古屋 美袖	勝沼ジュニアバドミントンスポーツ少年団	山梨県	フルヤ ミユ	
WS3	20	小野瀬 千鶴	渋谷ジュニア	東京都	オノセ チヅル	
WS3	21	若山 稀衣	垂井 J S C	岐阜県	ワカヤマ キイ	58
WS3	21	宮下 暉梨	燕沢ジュニア	宮城県	ミヤシタ ヒカリ	
WS3	21	野村 美月	阿見西バドミントンスポーツ少年団	茨城県	ノムラ ミヅキ	
WS3	22	黒鳥 結香	じゃパンダジュニア	埼玉県	クロトリ ユウカ	59
WS3	22	岡本 真奈	渋谷ジュニア	東京都	オカモト マナ	
WS3	22	鈴木 くるみ	燕沢ジュニア	宮城県	スズキ クルミ	
WS3	23	北岡 咲希	津幡ジュニア	石川県	キタオカ サキ	60
WS3	23	影山 実咲	柏南部ジュニア	千葉県	カゲヤマ ミサキ	
WS3	23	宮本 朝菜	サザンウィングス	東京都	ミヤモト アサナ	
WS3	24	太田 桜羽	ワイズワンジュニアバドミントンチーム	東京都	オオタ サワ	61
WS3	24	土田 彩香里	T E A Mジュニア	埼玉県	ツチダ アカリ	
WS3	24	大島 寧々	はりーあっぶジュニア	愛知県	オオシマ ネネ	
WS3	25	小池 愛奈	A I R Y Uバドミントンクラブ	茨城県	コイケ アイナ	62
WS3	25	正木 紗羽	若草 J. r. B. C.	神奈川県	マサキ サワ	
WS3	25	荒屋 鋪 実	柏南部ジュニア	千葉県	アラヤシキ ミノリ	
WS3	26	田中 柚羽	綾瀬ジュニアバドミントンクラブ	神奈川県	タナカ ユズハ	63
WS3	26	渡爪 咲絢	所沢ジュニアバドミントンクラブ	埼玉県	ワタリヅメ サアヤ	
WS3	26	半澤 花	大井沢バドミントン	茨城県	ハンザワ ハナ	
WS3	27	高倉 都風	津幡ジュニア	石川県	タカクラ ミカゼ	64
WS3	27	福沢 千桜	勝沼ジュニアバドミントンスポーツ少年団	山梨県	フクザワ チオ	
WS3	27	渡辺 千鶴	鶴ヶ島 A n g e l s	埼玉県	ワタナベ チヅル	
WS3	28	藤野 遥菜	市川ジュニア	千葉県	フジノ ハルナ	65
WS3	28	石附 燈	N P 神奈川	神奈川県	インヅキ アカリ	
WS3	28	辰澤 咲綺	所沢ジュニアバドミントンクラブ	埼玉県	タツザワ サキ	
WS3	29	桑山 今日花	じゃパンダジュニア	埼玉県	クワヤマ キョウカ	66
WS3	29	青柳 灯	しばたシャトルモンキー	新潟県	アオヤギ アカリ	
WS3	29	金澤 心音	おみたまシャトル	茨城県	カナザワ ココネ	
WS3	30	石塚 望	市川ジュニア	千葉県	イシヅカ ノゾミ	67
WS3	30	小谷野 はづき	出羽バドミントンジュニアクラブ	埼玉県	コヤノ ハヅキ	
WS3	30	松本 奈々	大井沢バドミントン	茨城県	マツモト ナナ	
WS3	31	小松 凜音	町田ジュニア	東京都	コマツ リンネ	68
WS3	31	眞田 波奈	ふじみ野ジュニアバドミントンクラブ	埼玉県	サナダ ハナ	
WS3	31	小松 美桜	小美玉ジュニアバドミントン少年団	茨城県	コマツ ミサキ	
WS3	32	原 美咲	鶴ヶ島 A n g e l s	埼玉県	ハラ ミサキ	69
WS3	32	郡司 紗月	大井沢バドミントン	茨城県	グンジ サツキ	
WS3	32	哉原 梨乃	柏南部ジュニア	千葉県	サイハラ リノ	
WS3	33	中山 愛彩	キラキラジュニア	栃木県	ナカヤマ アヤ	70
WS3	33	田中 汐莉	野々市ジュニア	石川県	タナカ シオリ	
WS3	33	山口 真央	鶴ヶ島 A n g e l s	埼玉県	ヤマグチ マオ	

試合番号がコールされたら、 -46- 速やかにコートに集合して下さい。

第8回関東ていがくねんオープン茨城 予選リーグ進行表

種目名	リーグ番号	氏名	チーム名	県名	フリガナ	試合番号
WS3	34	小林 にご	君原バドミントン	茨城県	コバヤシニコ	61
WS3	34	岡野 朱里	ブリッツJBC	埼玉県	オカノ シュリ	
WS3	34	高橋 希子	HS Jr	福島県	タカハシキコ	
WS3	35	金城 琴美	柏南部ジュニア	千葉県	キンジョウ コトミ	62
WS3	35	小椋 由乃	HS Jr	福島県	コカジュノ	
WS3	35	齋藤 結希	大井沢バドミントン	茨城県	サイトウユキ	
WS3	36	菊地 香那	白河ひがしバドミントンジュニア	福島県	キクチカナ	63
WS3	36	安田 麻歩	市原ジュニア	千葉県	ヤスダマホ	
WS3	36	高松 莉子	明野ちびっこバドミントンクラブ	茨城県	タカマツリコ	
WS3	37	谷 緑夏	Re//Birth	茨城県	タニノリカ	64
WS3	37	浅野 結羽	smArt	千葉県	アサノユウ	
WS3	37	山田 実亜	春日部白翔	埼玉県	ヤマダミア	
WS3	38	太田 瑚愛	矢巾シャトル	岩手県	オオタコイト	65
WS3	38	若林 桜菜	ハルトノクラブ	茨城県	ワカバヤシサナ	
WS3	38	松前 知颯	チャレンジャー	埼玉県	マツマエチハヤ	
WS3	39	吉田 望桜	ハルトノクラブ	茨城県	ヨシダミオ	66
WS3	39	馬橋 実玖	鶴ヶ島Angels	埼玉県	ウマハシミク	
WS3	39	井上 美波	渋谷ジュニア	東京都	イノウエミナミ	
WS3	40	小林 ゆあ	久喜浅野バドミントンクラブ	埼玉県	コバヤシユア	67
WS3	40	津田 有彩	青梅ジュニアバドミントンクラブ	東京都	ツダアリサ	
WS3	40	塩見 優姫	N P神奈川	神奈川県	シオミユウキ	
WS3	41	石井 美織	ハルトノクラブ	茨城県	イシイミオリ	68
WS3	41	石田 陽葵	豊島シャトルズ	東京都	イシタヒマリ	
WS3	41	中川 桜空	三郷ダックスジュニアバドミントンクラブ	埼玉県	ナカガワソラ	
WS3	42	濁川 晴	久喜浅野バドミントンクラブ	埼玉県	ニゴリカワハル	69
WS3	42	小林 和葉	アズーリBC	神奈川県	コバヤシカズハ	
WS3	42	山崎 華那	おみたまシャトル	茨城県	ヤマザキカナ	
WS3	43	山田 絆愛	柏崎ジュニア	新潟県	ヤマダキア	70
WS3	43	山来 いと	ひたちなかバドミントン少年団	茨城県	ヤマキイト	
WS3	43	高見 朱理	渋谷ジュニア	東京都	タカミアカリ	
WS3	44	徳島 恵音	ひたちなかバドミントン少年団	茨城県	トクシマケイト	71
WS3	44	森 琉翠乃	プライドジュニア	栃木県	モリルキノ	
WS3	44	風間 一凜	TEAMジュニア	埼玉県	カザマイチカ	
MS3	1	金子 栄	志木ジュニア	埼玉県	カネコエイ	72
MS3	1	熊谷 翼	塩竈ジュニアバドミントンクラブ	宮城県	クマガイツバサ	
MS3	1	田口 帯刀	藤代ジュニアバドミントンスポーツ少年団	茨城県	タグチタテワキ	
MS3	2	大江 昊	所沢ジュニアバドミントンクラブ	埼玉県	オオエコウ	73
MS3	2	宮本 朝日	サザンウィングス	東京都	ミヤモトアサヒ	
MS3	2	雨宮 颯太郎	勝沼ジュニアバドミントンスポーツ少年団	山梨県	アメミヤソウタロウ	
MS3	3	原田 琉生	WBC	山形県	ハラダリュウセイ	74
MS3	3	石塚 栄登	大泉JBC	群馬県	イシヅカエイト	
MS3	3	塚越 星斗	加須スターズ	埼玉県	ツカゴンセイト	
MS3	4	金子 大貴	横浜白山バドミントンスポーツ少年団	神奈川県	カネコタイキ	75
MS3	4	萩原 唯翔	桜川 Jr.	茨城県	ハギワラユイト	
MS3	4	武井 凌空	勝沼ジュニアバドミントンスポーツ少年団	山梨県	タケイリク	
MS3	5	保土田 繫人	COLORS	千葉県	ホトダケイト	76
MS3	5	木村 龍来	横倉ジュニア	宮城県	キムラタツキ	
MS3	5	森田 涼央	鶴ヶ島Angels	埼玉県	モリタリョウ	
MS3	6	小野 絢登	町田ジュニア	東京都	オノケント	77
MS3	6	小山 大耀	ふじみ野ジュニアバドミントンクラブ	埼玉県	コヤマタイヨウ	
MS3	6	松岡 悠真	成沢バドミントンスポーツ少年団	茨城県	マツオカユウマ	
MS3	7	田中 歩輝	TOYOKAWA Jr. B. C	愛知県	タナカアユキ	78
MS3	7	白石 輝	パワーヒッターズ	埼玉県	シライシヒカル	
MS3	7	福元 結樹	川間ジュニア	千葉県	フクモトユウキ	
MS3	8	清酒 悠真	スリーセブン Jr	千葉県	セイシュハルマ	79
MS3	8	柳沼 晴永	GPWジュニア	福島県	ヤギヌマセナ	
MS3	8	木村 琉音	豊栄ジュニアバドミントンクラブ	新潟県	キムラルイ	
MS3	9	渡邊 睦	中道ジュニア	山梨県	ワタナベムツ	80
MS3	9	古山 琥汰朗	BESTジュニア	千葉県	フルヤマコタロウ	
MS3	9	松嶋 奏汰	東少年バドミントン	茨城県	マツシマソウタ	

試合番号がコールされたら、 -47- 速やかにコートに集合して下さい。

第8回関東ていがくねんオープン茨城 予選リーグ進行表

種目 名	リーグ 番号	氏名	チーム名	県名	フリガナ	試合 番号
MS3	10	池山 和輝	玉城バドミントンスクール	三重県	イケヤマ カズキ	71
MS3	10	根本 隼佑	吉田バドミントン	茨城県	ネモト シュンスケ	
MS3	10	後藤 有輝	ハッピーバドミントンクラブ	新潟県	ゴト ウアキ	
MS3	11	羽山 仁	つばさ J B C	新潟県	ハヤマ ジン	72
MS3	11	大嶋 蓮	昭和ジュニア	群馬県	オオシマ レン	
MS3	11	村田 昊臣	鶴ヶ島 Angels	埼玉県	ムラタ ヒロオミ	
MS3	12	鈴木 旺輔	若草 J r. B. C.	神奈川県	スズキ オウスケ	72
MS3	12	増田 啓人	大泉 J B C	群馬県	マスダ ケイト	
MS3	12	廣瀬 遥己	阿見西バドミントンスポーツ少年団	茨城県	ヒロセ ハルキ	
MS3	13	小野田 吏久斗	あけチャレ	茨城県	オノダ リクト	73
MS3	13	瀬戸 太陽	はちみつ J r.	新潟県	セト タイヨウ	
MS3	13	大津 克瑛	やちよスマッシュ	千葉県	オオツ カツアキ	
MS3	14	江波 諒大	shinshin	石川県	エナミ リョウタ	73
MS3	14	竹山 京瑚	豊ジュニア	茨城県	タケヤマ キョウゴ	
MS3	14	亀山 大輝	師勝ジュニア	愛知県	カメヤマ タイキ	
MS3	15	砂原 翔太	流山ジュニアバドミントンクラブ	千葉県	スナハラ ショウタ	74
MS3	15	木田 康太	十王	茨城県	キダ コウタ	
MS3	15	北澤 快人	三郷ダックスジュニアバドミントンクラブ	埼玉県	キタザワ カイト	
MS3	16	松田 光希	宇都宮中央ジュニア	栃木県	マツダ コウキ	74
MS3	16	住吉 碧	やちよスマッシュ	千葉県	スミヨン アオイ	
MS3	16	田中 大智	明野ちびっこバドミントンクラブ	茨城県	タナカ ダイチ	
MS3	17	伊豫永 結雅	G-e-g-g club	福島県	イヨナガ ユウガ	75
MS3	17	松木 琉森	ワイズワンジュニアバドミントンチーム	東京都	マツキ ルイシン	
MS3	17	土肥 柁翔	プライドジュニア	栃木県	ドイ シュウト	
MS3	18	後藤 功泰	大井沢バドミントン	茨城県	ゴトウ コウタ	75
MS3	18	細谷 健太	ワイズワンジュニアバドミントンチーム	東京都	ホソヤ ケンタ	
MS3	18	森口 匠翔	大森ジュニアバドミントンクラブ	千葉県	モリグチ タクト	
MS3	19	原 空佑	垂井 J S C	岐阜県	ハラ コウスケ	76
MS3	19	鈴木 結仁	ハルトノクラブ	茨城県	スズキ ユウジン	
MS3	19	楊 鐘茗	S e l f i s h	神奈川県	ヤン ショウミン	
MS3	20	浅野 雄一郎	豊ジュニア	茨城県	アサノ ユウイチロウ	76
MS3	20	大貫 秀介	綾瀬ジュニアバドミントンクラブ	神奈川県	オオヌキ シュウスケ	
MS3	20	谷野 央河	市川ジュニア	千葉県	タニノ オウガ	
MS3	21	馬詰 陽翔	L I N K S	埼玉県	マヅメ ヒナト	77
MS3	21	篠田 駿人	船橋ジュニア	千葉県	シノダ ハヤト	
MS3	21	山西 海太	F u t a g o J r	神奈川県	ヤマニシ ウタ	
MS3	22	辰田 湊斗	やちよスマッシュ	千葉県	タツダ ミナト	77
MS3	22	田中 隆之介	塩竈ジュニアバドミントンクラブ	宮城県	タナカ リュウノスケ	
MS3	22	高川 英士	ブリッツ J B C	埼玉県	タカガワ エイジ	
MS3	23	若泉 壮良	A I R Y Uバドミントンクラブ	茨城県	ワカイズミ ソウラ	78
MS3	23	竹入 綜志	千代田ジュニア B. C.	東京都	タケイリ ソウシ	
MS3	23	江原 成親	綾瀬ジュニアバドミントンクラブ	神奈川県	エハラ ナリチカ	
MS3	24	反町 維吹	豊ジュニア	茨城県	ソリマチ イブキ	78
MS3	24	三瓶 陽翔	渋谷ジュニア	東京都	サンペイ アキト	
MS3	24	保坂 知紀	坂井輪ジュニア	新潟県	ホサカ トモキ	
MS3	25	原田 悠世	いばらきジュニアバドミントンクラブ	茨城県	ハラダ ユウセイ	79
MS3	25	寺本 昌太郎	横浜白山バドミントンスポーツ少年団	神奈川県	てらもと しょうたろう	
MS3	25	大竹 佑	所沢ジュニアバドミントンクラブ	埼玉県	オオタケ ユウ	
MS3	26	寺田 來輝	R e // B i r t h	茨城県	テラダ ライキ	79
MS3	26	芝崎 叶夢向	春日部白翔	埼玉県	シバサキ カナタ	
MS3	26	松浦 直翔	燕沢ジュニア	宮城県	マツウラ ナオト	
MS3	27	砂田 航佑	伊東ワールド	静岡県	スナダ コウスケ	80
MS3	27	齋藤 雲響	吉田バドミントン	茨城県	サイトウ ウキョウ	
MS3	27	大谷 想真	塚山ジュニア	新潟県	オオタニ ソウマ	
MS3	28	高久 竜聖	成沢バドミントンスポーツ少年団	茨城県	タカク リュウセイ	80
MS3	28	林 優真	青梅ジュニアバドミントンクラブ	東京都	ハヤシ ユウマ	
MS3	28	佐藤 晴翔	横倉ジュニア	宮城県	サトウ ハルト	
MS3	29	新井 雄陽	前橋東	群馬県	アライ ユウヒ	80
MS3	29	峯本 大翔	明野ちびっこバドミントンクラブ	茨城県	ミネモト マサト	
MS3	29	須佐 勇斗	T E A Mジュニア	埼玉県	スサユウト	

試合番号がコールされたら、 -48- 速やかにコートに集合して下さい。

第8回関東ていがくねんオープン茨城 予選リーグ進行表

種目名	リーグ番号	氏名	チーム名	県名	フリガナ	試合番号
MS3	30	児島 創太	渋谷ジュニア	東京都	コジマ ソウタ	81
MS3	30	大山 翔空	T E A Mジュニア	埼玉県	オオヤマ サク	
MS3	30	高塚 智貴	板倉ジュニアバドミントンクラブ	群馬県	コウツカ トモキ	
MS3	31	竹内 凜星	春日部白翔	埼玉県	タケウ チリオン	81
MS3	31	高木 陽向	法政クラブ	神奈川県	タカギ ヒナタ	
MS3	31	田崎 雄翔	小美玉ジュニアバドミントン少年団	茨城県	タサキ ユウト	
MS3	32	石塚 大洋	上山ジュニア	山形県	イシヅカ タイヨウ	82
MS3	32	進藤 友翔	T E A Mジュニア	埼玉県	シンドウ ユウト	
MS3	32	中三川 陽大	吉田バドミントン	茨城県	ナカミガワ ハルト	
MS3	33	遠山 正曜	アズーリBC	神奈川県	トオヤマ ショウヨウ	82
MS3	33	松嶋 紫月	おみたまシャトル	茨城県	マツシマ シキ	
MS3	33	小西 修真	旭工芸ジュニア	東京都	コニシ シュウマ	
MS3	34	大川 諒真	鎌ヶ谷ジュニア	千葉県	オオカワ リョウマ	83
MS3	34	鈴木 綾人	旭工芸ジュニア	東京都	スズキ アヤト	
MS3	34	岩元 結人	鶴ヶ島A n g e l s	埼玉県	イワモト ユイト	
MS3	35	菅野 隆翔	G P Wジュニア	福島県	カンノ リュウト	83
MS3	35	森谷 慶太	旭工芸ジュニア	東京都	モリヤ ケイタ	
MS3	35	伊藤 大地	F u t a g o J r	神奈川県	イトウ ダイチ	
MS3	36	根本 一輝	いわきバドミントンアカデミー	福島県	ネモト カズキ	84
MS3	36	兼坂 董馬	T E A Mジュニア	埼玉県	カネサカ トウマ	
MS3	36	田中 恵大	旭工芸ジュニア	東京都	タナカ ケイタ	
						84

試合番号がコールされたら、 -49- 速やかにコートに集合して下さい。

男子1年生シングルス1位

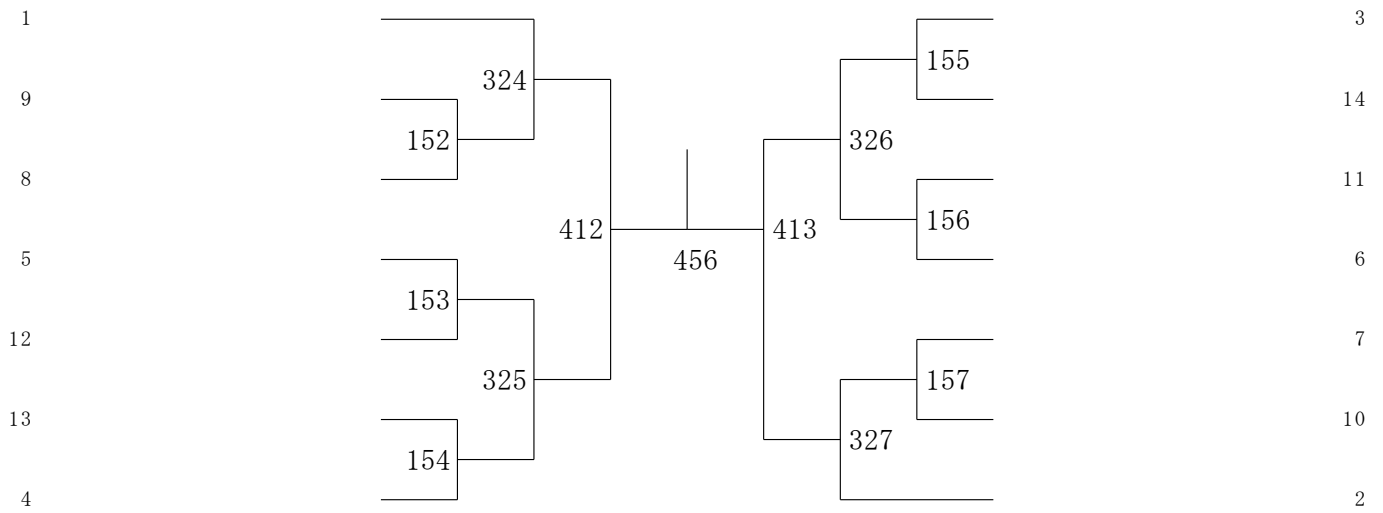

男子1年生シングルス2位

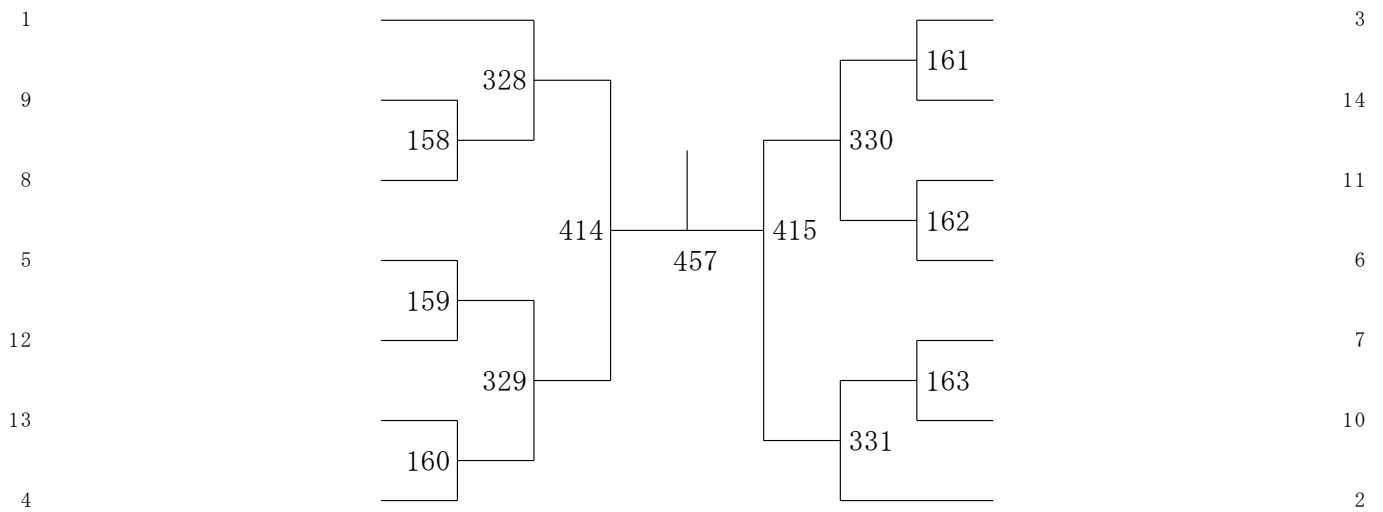

男子1年生シングルス3位

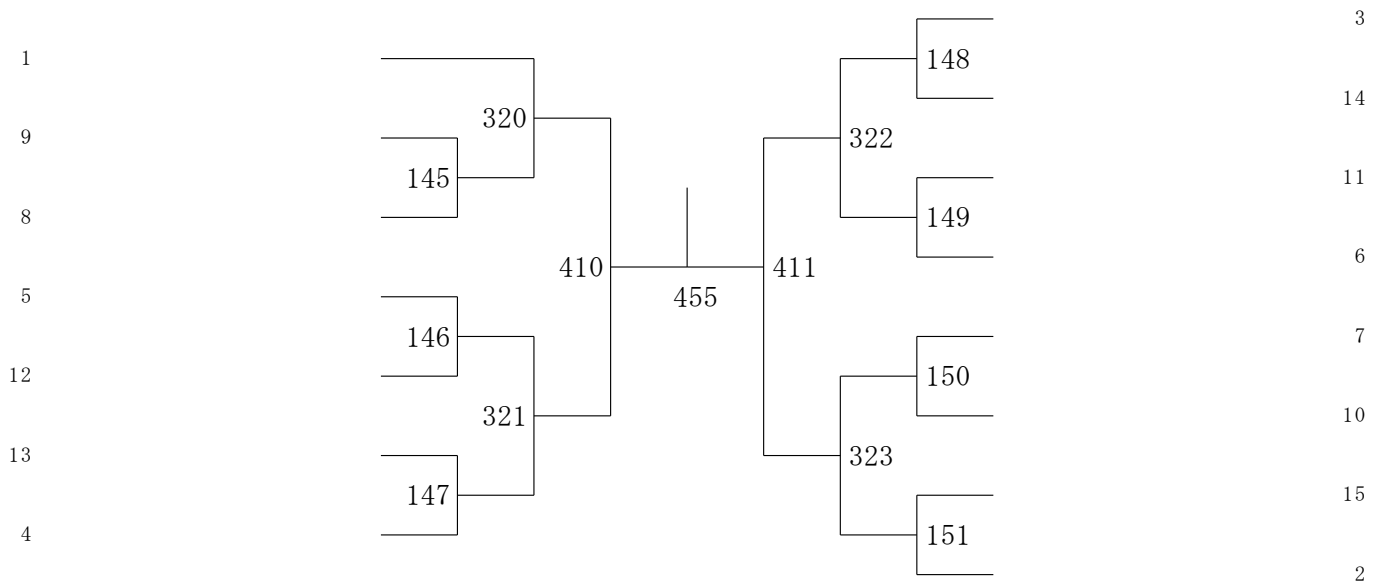

男子2年生シングルス1位

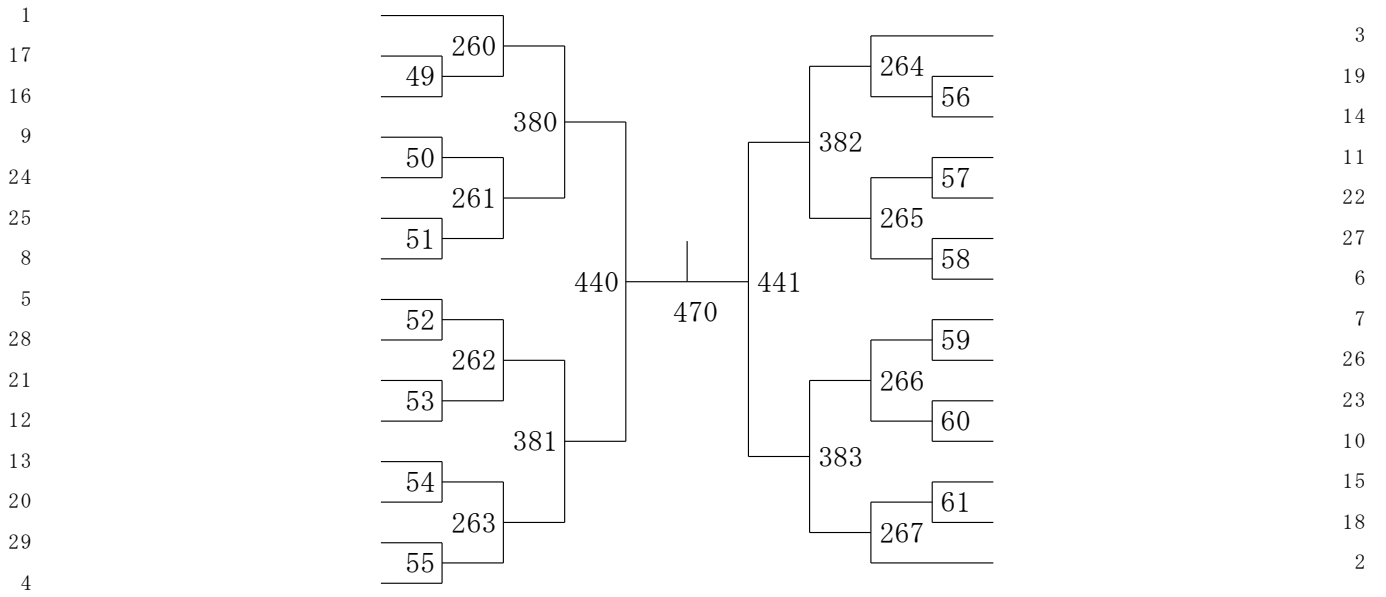

男子2年生シングルス2位

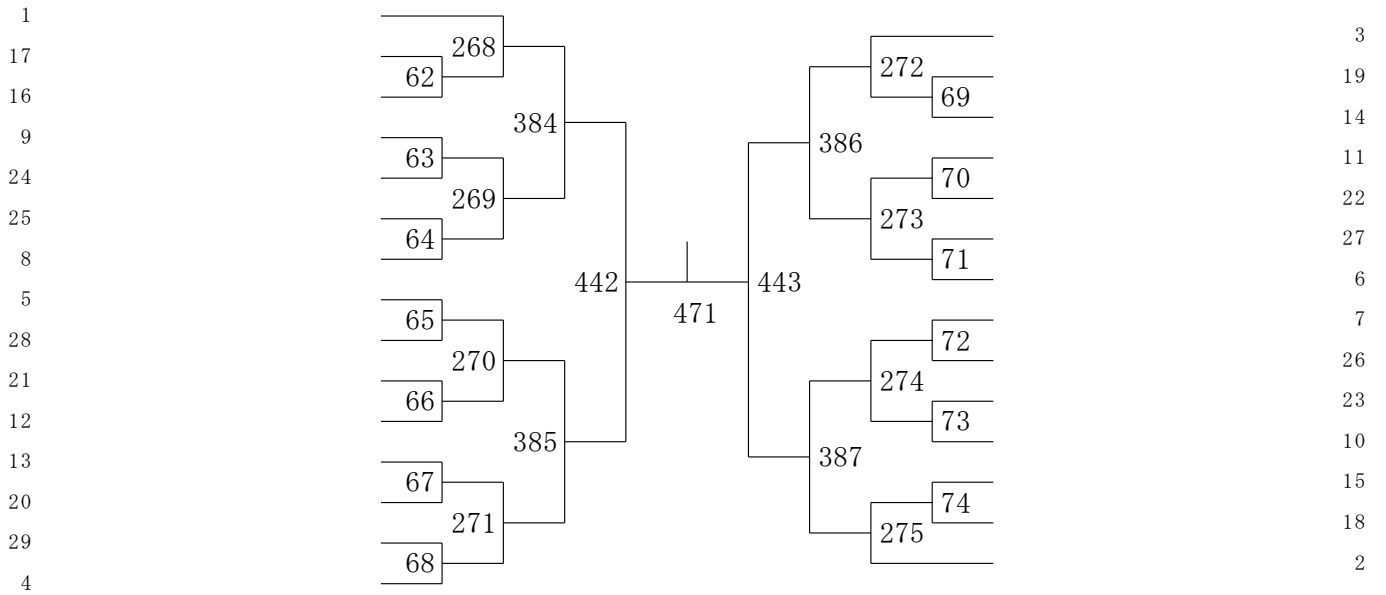

男子2年生シングルス3位

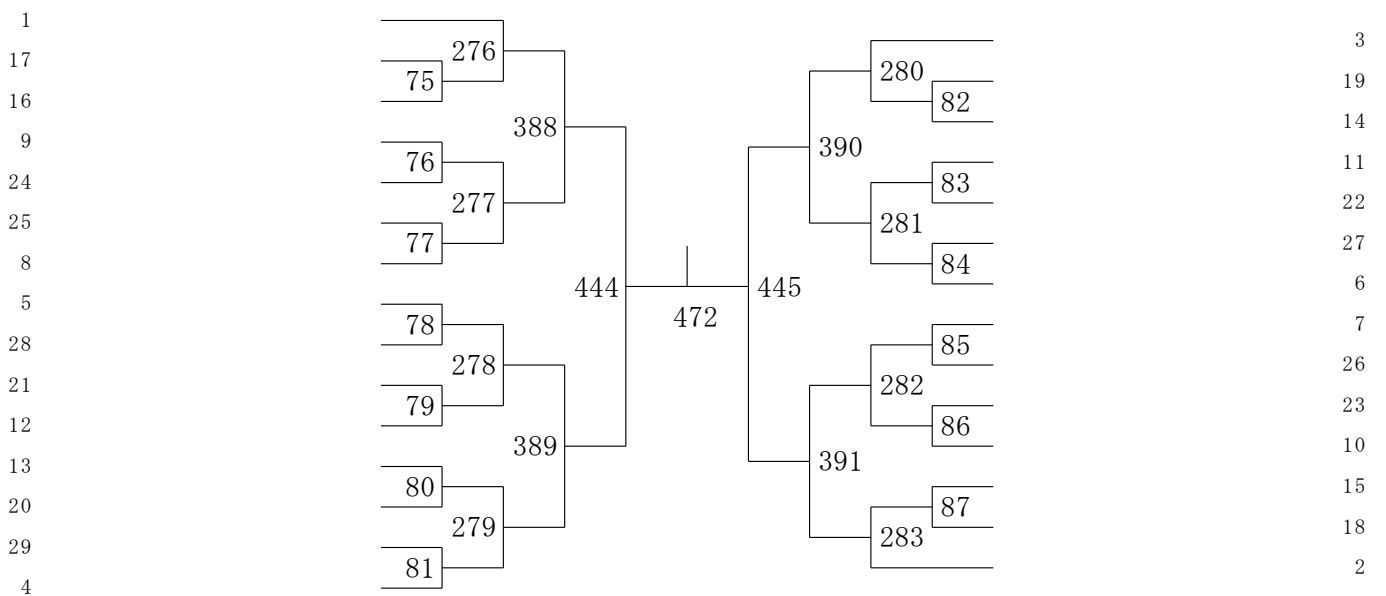

男子3年生シングルス1位

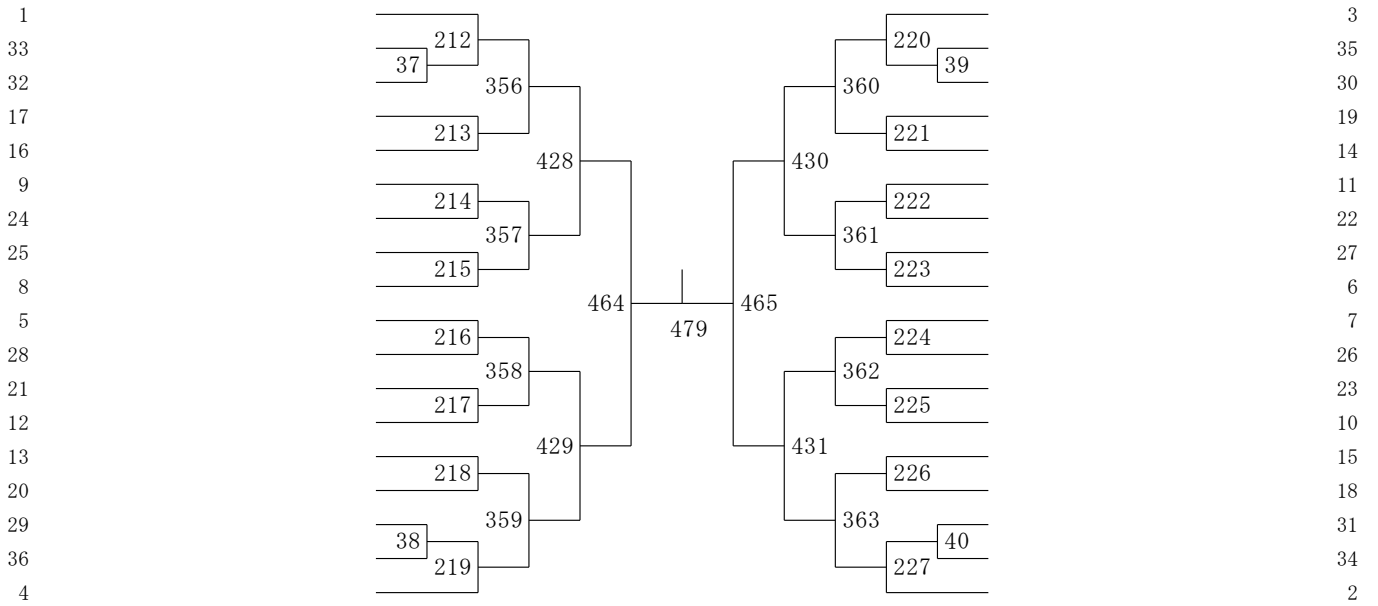

男子3年生シングルス2位

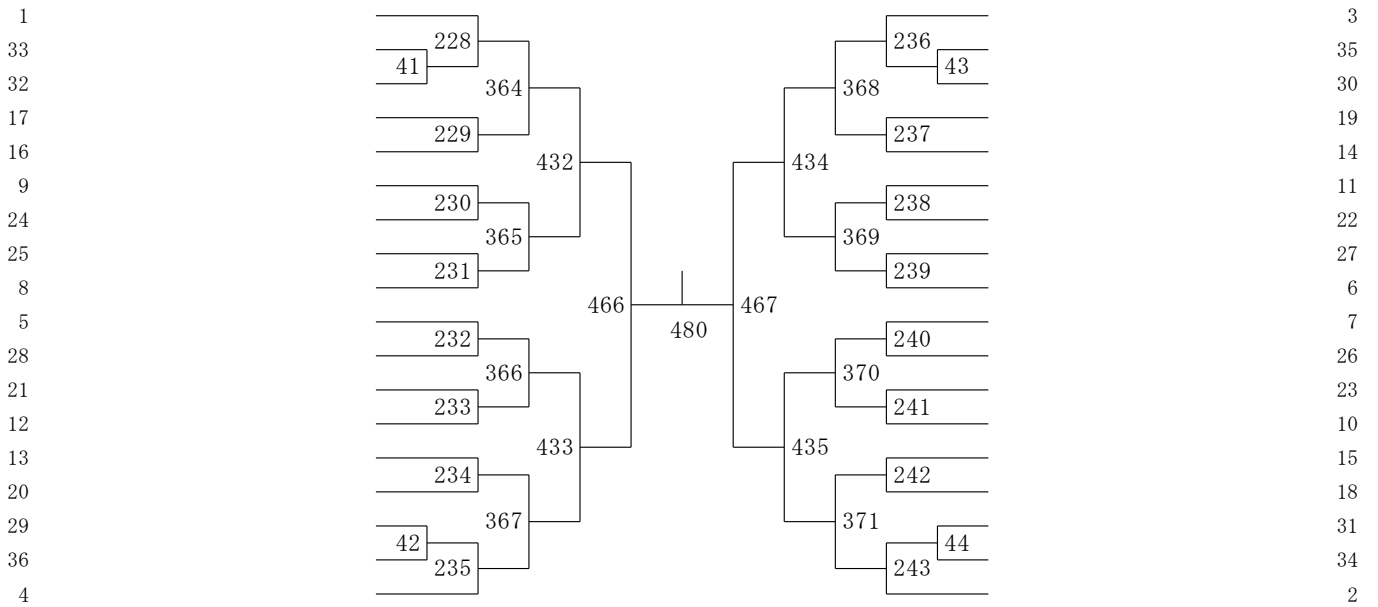

男子3年生シングルス3位

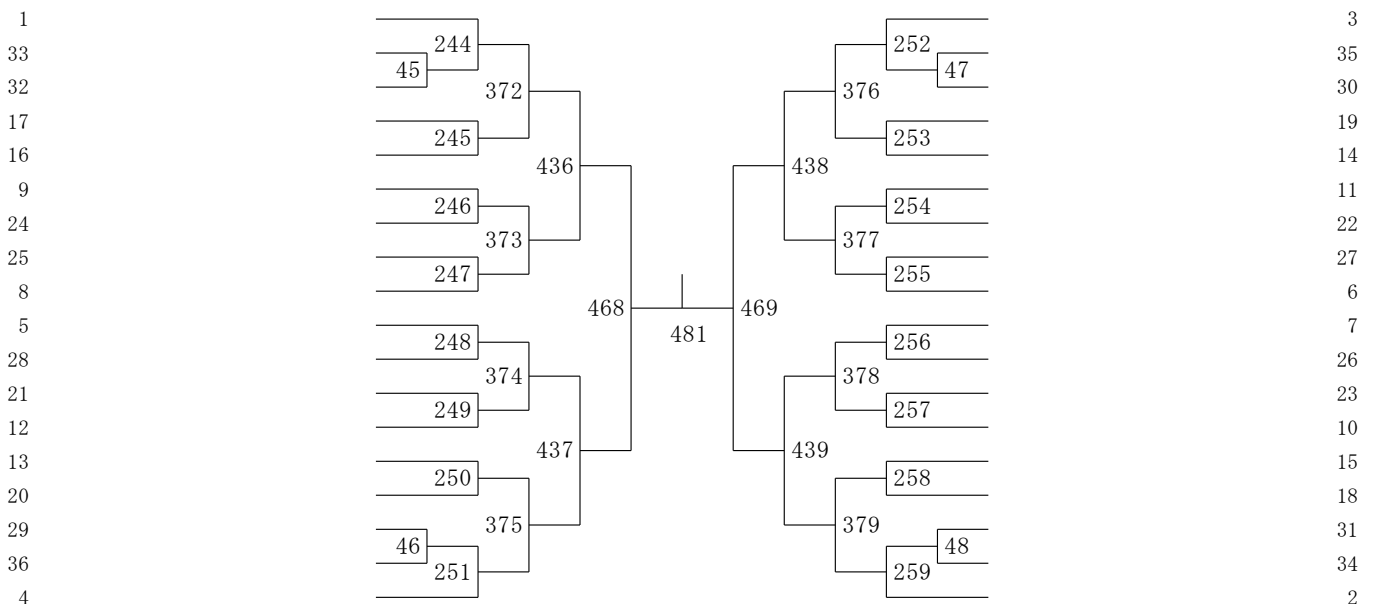

女子1年生シングルス1位

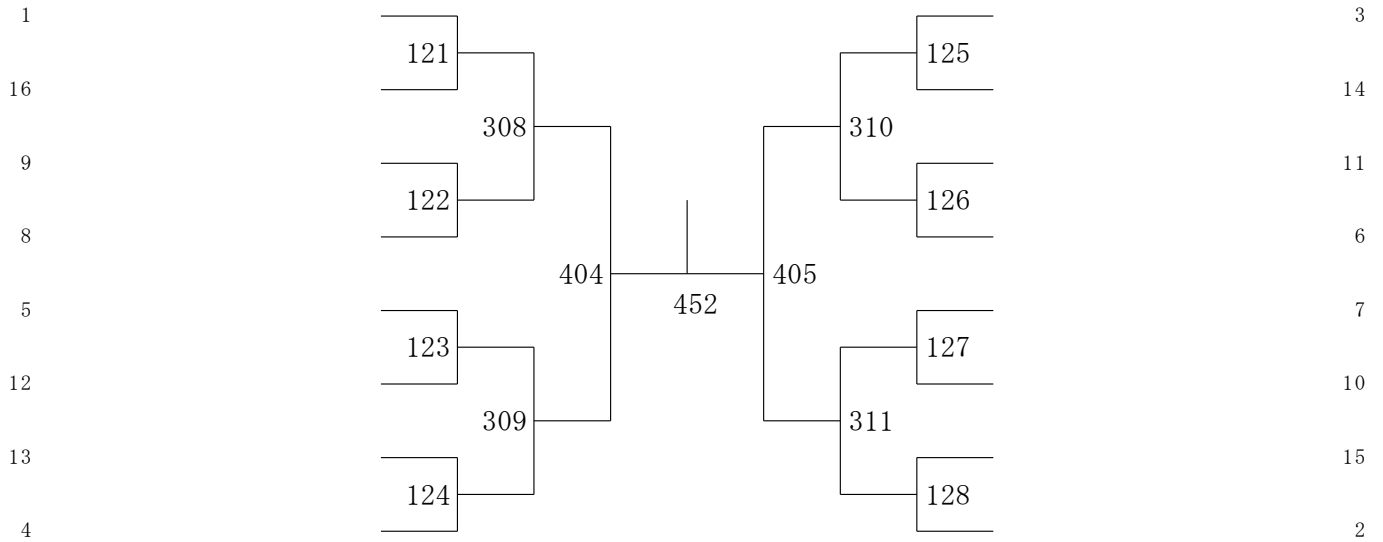

女子1年生シングルス2位

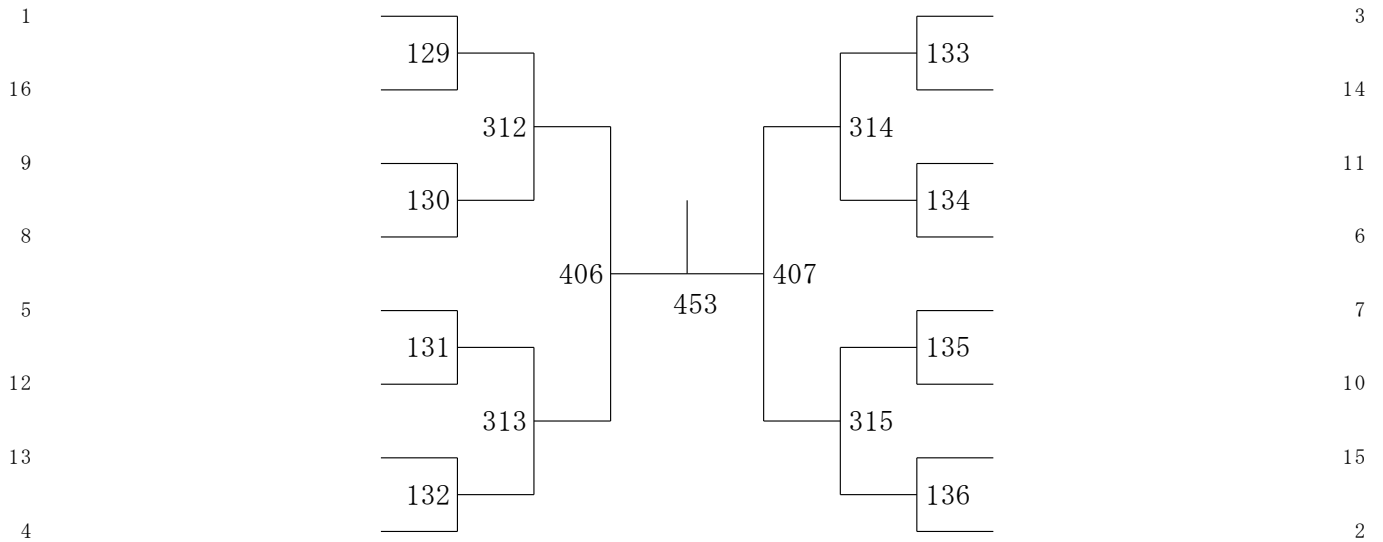

女子1年生シングルス3位

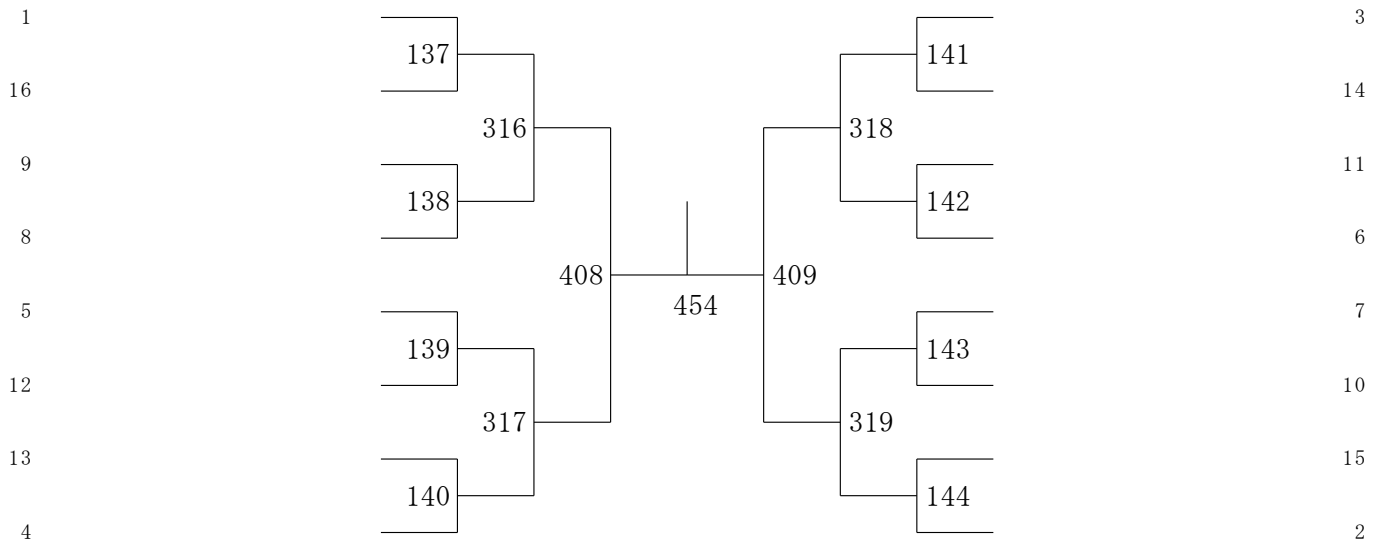

女子2年生シングルス1位

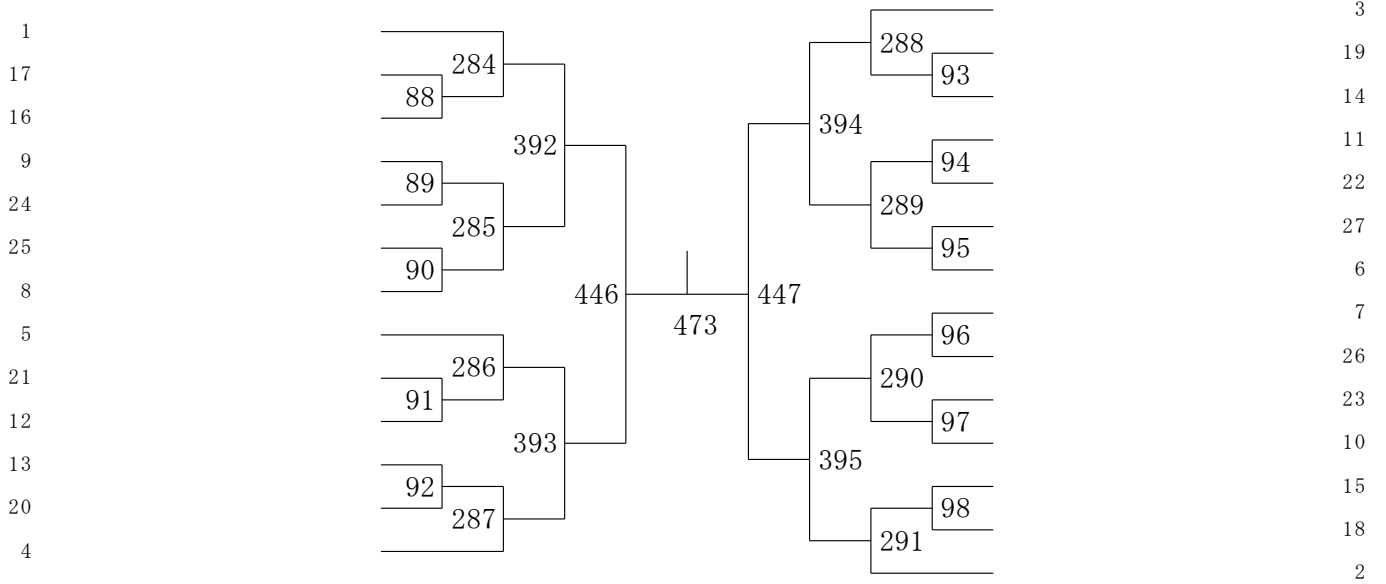

女子2年生シングルス2位

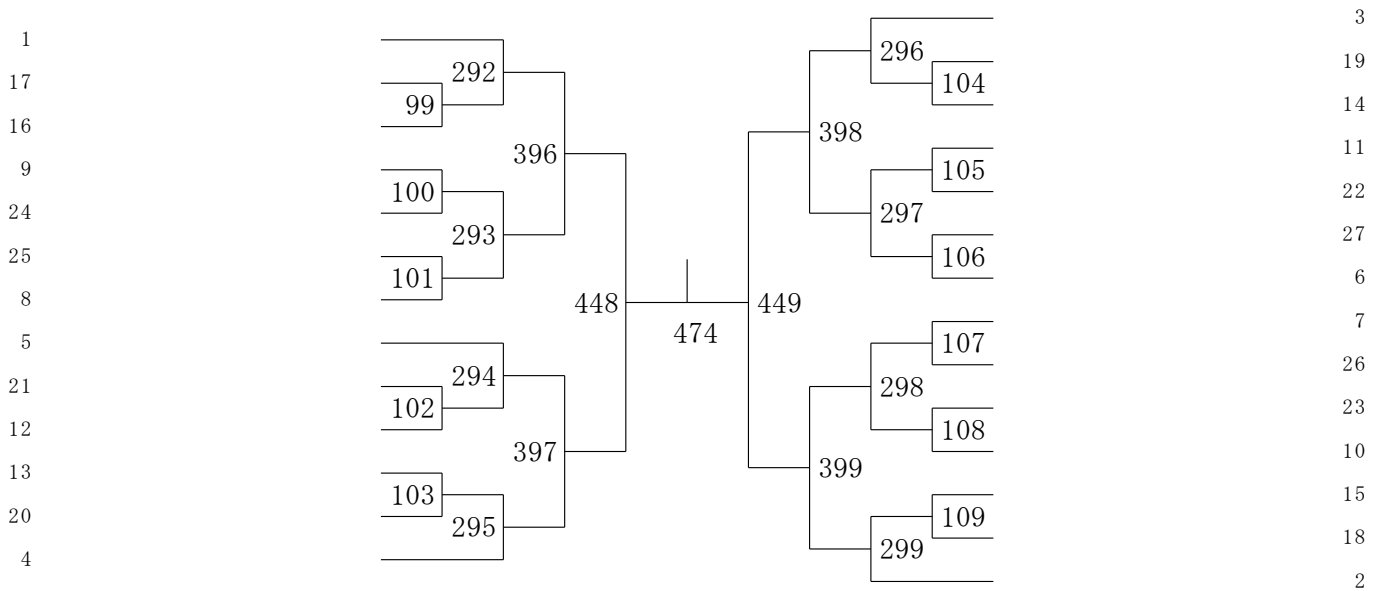

女子2年生シングルス3位

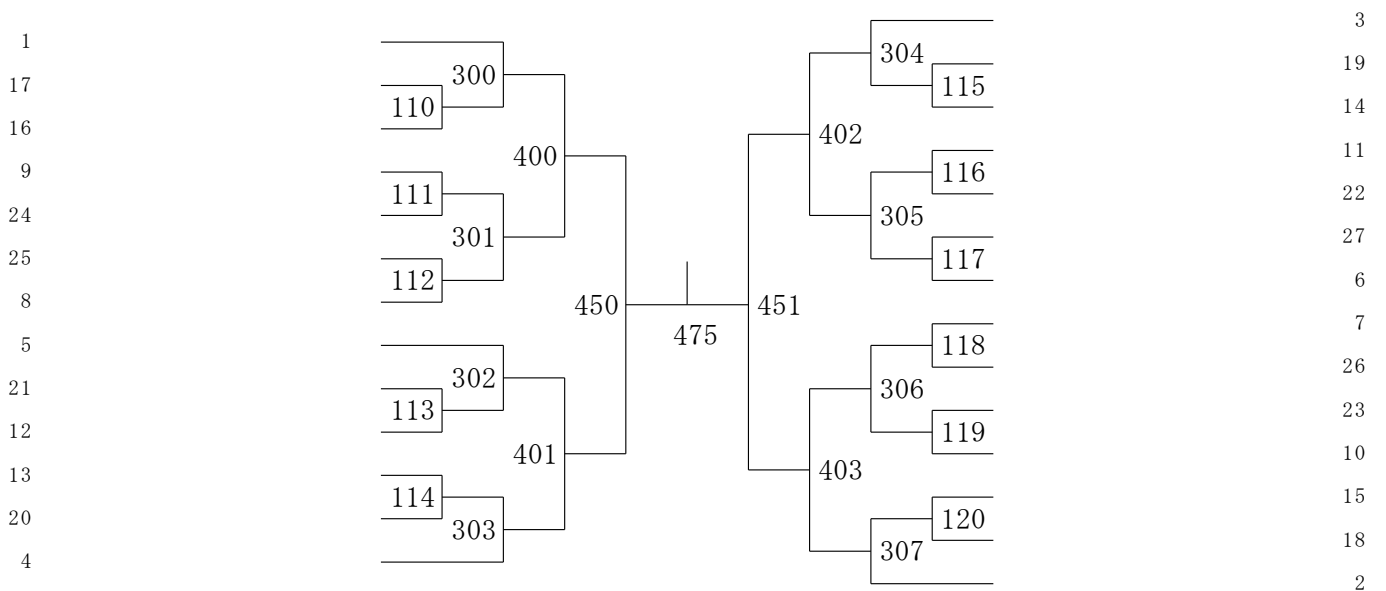

女子3年生シングルス1位

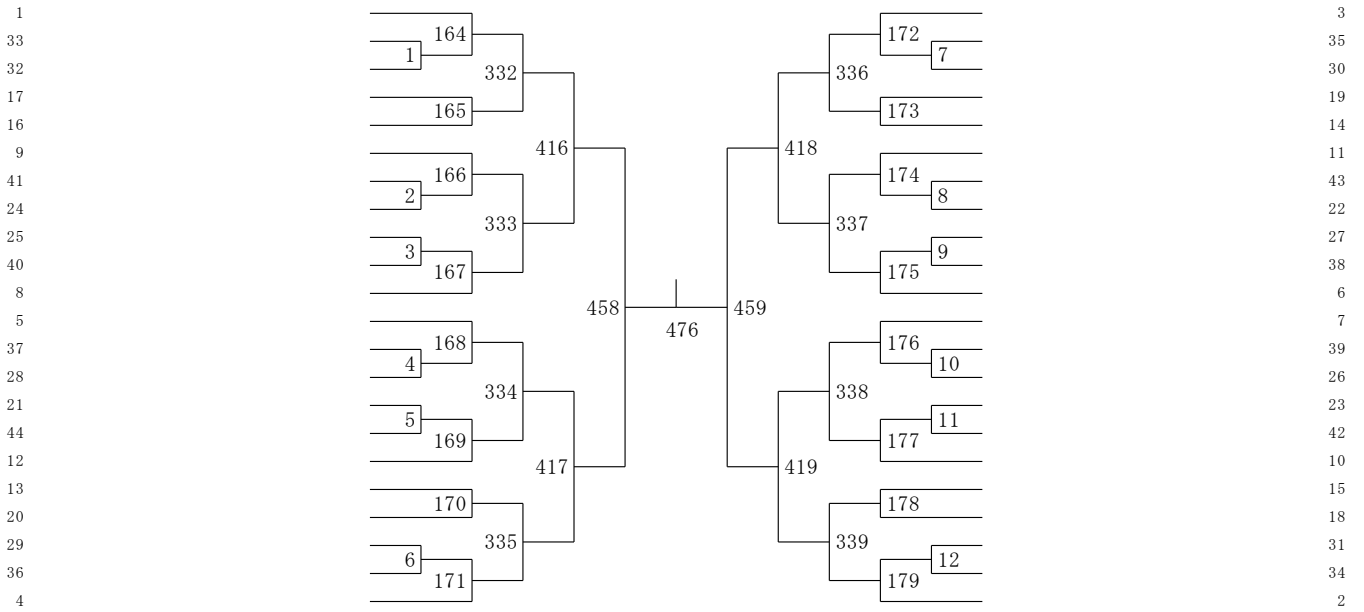

女子3年生シングルス2位

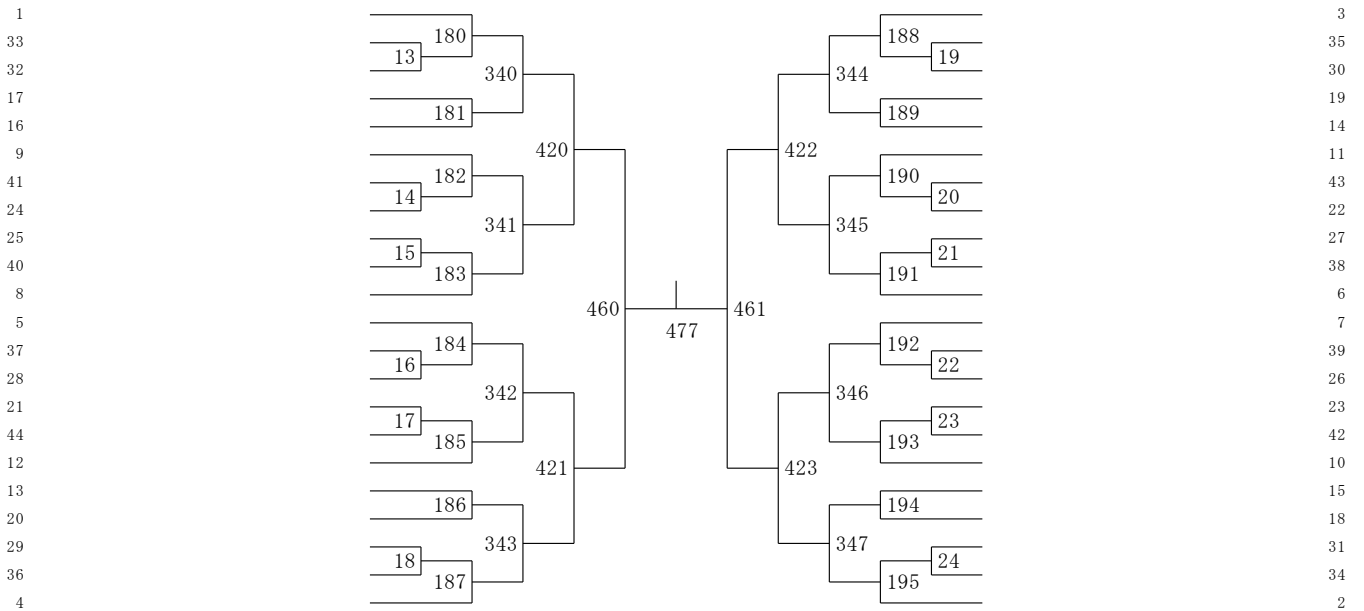

女子3年生シングルス3位

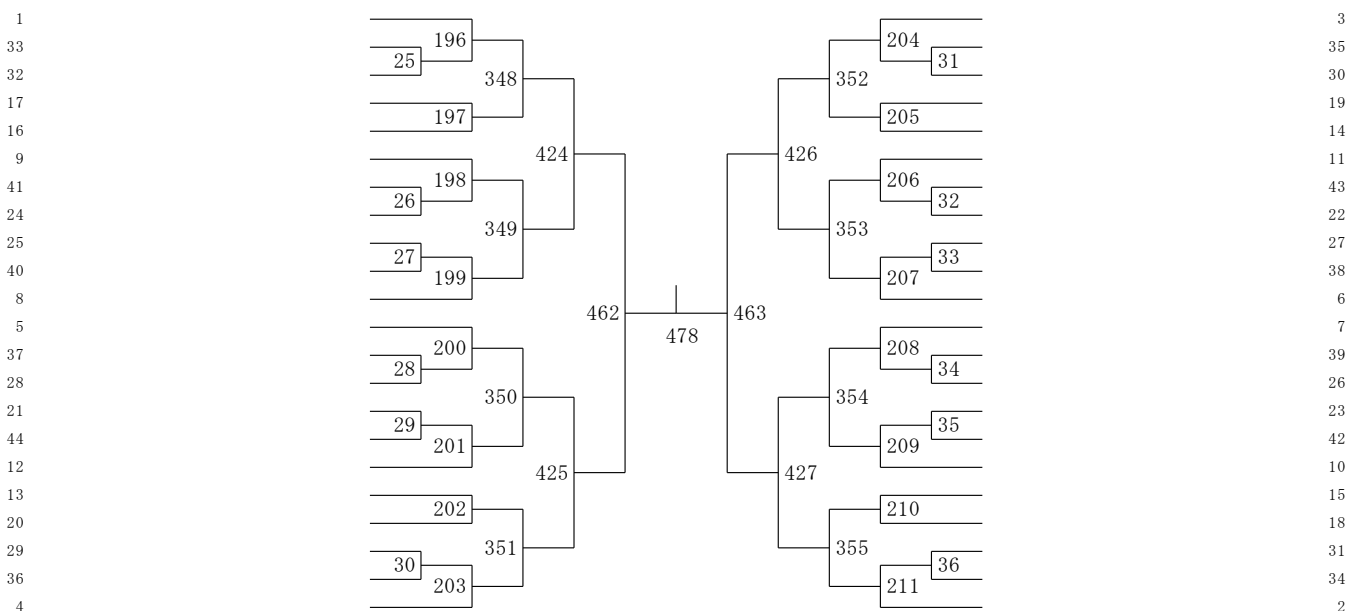

栄光の記録

第1回関東ていがくねんオープン茨城 大会

2016.12.04 下館総合体育館M+S

種 目	優 勝	準 優 勝	三 位	位
1年男子単	てらしま ひろむ 寺島 拓夢 (仙台大和ジュニア)	はぎわら しゅんき 萩原 駿希 (鳩ヶ谷ウイングス)	おおつか かいと 大塚 海飛 (鶴ヶ島 Angels)	やまぐち あきお 山口 晃央 (前橋東バドミントンクラブ)
1年女子単	はが りあ 芳賀 凜歩 (石巻クラブ ジュニア)	みながわ えま 皆川 恵菜 (小平ジュニア)	もりた ななみ 森田 七海 (たなしMAX Jr.)	もりなが さくら 森永 さくら (ビッキーズ)
2年男子単	のぐち しゅんや 野口 駿也 (町田ジュニア)	えいなが こうさく 栄永 康作 (明野ちびバド)	やましろ まさと 山城 政人 (佐渡ジュニア)	まつざわ ゆうや 松澤 侑也 (豊栄ジュニア)
2年女子単	かわむら みり 河村 実里 (志木ジュニア)	はしむら ひめか 橋村 妃翔 (小平ジュニア)	あさの まお 浅野 真央 (宇都宮中央)	はせがわ はづき 長谷川 葉月 (鶴ヶ島 Angels)
3年男子単	はら れんたろ 原 蓮太郎 (前橋東バドミントンクラブ)	ふかお ゆうた 深尾 優太 (宝木塚ジュニア)	ごとう こうた 後藤 洸太 (岩槻ジュニア)	みきはやと 三木 颯斗 (ハルトノクラブ)
3年女子単	ひらた すずか 平田 涼 (桜川 jr)	かみお あかり 神尾 朱理 (小平ジュニア)	こやま すずか 小山 涼風 (宇都宮中央)	あべ かりん 阿部 果凜 (志木ジュニア)

第2回関東ていがくねんオープン茨城大会

2017.12.02-3 下館総合体育館M+S

種 目	優 勝	準 優 勝	三 位	位
1年男子単	みやした かい 宮下 絵 (野田中根ジュニア)	ありえ おうすけ 有江 桜空 (久喜ABC)	いしわか はると 石若 陽翔 (三条クラーク Jr.)	いしい はるま 石井 春馬 (ホワイトバース)
1年女子単	いしかわ るるう 石川 るるう (たなしMAX Jr.)	うえまつ このか 植松 好香 (鶴ヶ島 Angels)	さいとう ゆりの 斎藤 ゆり乃 (しばたシャトルモンキー)	うめざわ ゆいか 梅澤 唯花 (練馬アドバンス)
2年男子単	てらしま ひろむ 寺島 拓夢 (仙台大和ジュニア)	はぎわら しゅんき 萩原 駿希 (鳩ヶ谷ウイングス)	ふじもり かいと 藤森 海斗 (ハルトノ)	まつもと まひろ 松本 眞優 (UDC)
2年女子単	ばんの あおい 伴野 碧唯 (NOCKS)	まつど うみ 松戸 海 (所沢ジュニア)	もりた ななみ 森田 七海 (たなしMAX Jr.)	みながわ えま 皆川 恵菜 (小平ジュニア)
3年男子単	やましろ まさと 山城 政人 (佐渡ジュニアバドミントンクラブ)	のぐち としや 野口 馳也 (町田ジュニア)	えいなが こうさく 栄永 康作 (明野ちびバド)	なかむら りくと 中村 陸人 (成沢バド)
3年女子単	あさの まお 浅野 真央 (宇都宮中央ジュニア)	ぬまた ゆい 沼田 唯李 (所沢ジュニア)	はしむら ひめか 橋村 妃翔 (小平ジュニア)	すとう なつき 須藤 夏希 (MCジュニア)

第3回関東ていがくねんオープン茨城大会

2018.12.01-02 下館総合体育館M+S

種 目	優 勝	準 優 勝	三 位	位
1年男子単	しのはら ろく 篠原 緑① (志木ジュニア (埼玉県))	たざわ たいち 田沢 太一① (所沢ジュニア (埼玉県))	ふるさわ かける 古澤 翔① (西豊田 (茨城県))	いなみつ ゆうしょう 稲光 勇翔① (あけの Challenge JBC (茨城県))
1年女子単	かしわせ そらは 柏瀬 芳天① (神明ジュニア (群馬県))	みずしり まな 水尻 茉那① (サザンウィングス (東京都))	あらき ももか 荒木 李佳① (阿賀野ジュニア (新潟県))	とみた ちはる 富田 千晴① (恋南 (茨城県))
2年男子単	みやした かい 宮下 絵② (野田中根ジュニア (千葉県))	なかがわ しょうご 中川 翔護② (町田ジュニア (東京都))	ありえ おうすけ 有江 桜空② (久喜ABC (埼玉県))	たかはし まお 高橋 真生② (FUTAGO. Jr (神奈川県))
2年女子単	いたばし ゆい 板橋 ゆい② (仙台大和ジュニアバドミントンクラブ (宮城県))	ふじわら ほのか 藤原 ほのか② (所沢ジュニア (埼玉県))	うえまつ このか 植松 好香② (鶴ヶ島 Angels (埼玉県))	なかの ひより 中野 日麗② (伊勢崎ジュニア (群馬県))
3年男子単	まつもと まひろ 松本 眞優③ (UDC (栃木県))	あしだ じゅんぺい 芦田 潤平③ (ウイングロード (新潟県))	ふじもり かいと 藤森 海斗③ (ハルトノ (茨城県))	さかぐち こう 坂口 功③ (渋谷ジュニア (東京都))
3年女子単	みながわ えま 皆川 恵菜③ (小平ジュニア (東京都))	まつど うみ 松戸 海③ (志木ジュニア (埼玉県))	おがわ ゆりか 小川 夕里花③ (春日部白翔 (埼玉県))	やまぎし まう 山岸 真羽③ (燕バドミントンスポーツ少年団 (新潟県))

第4回関東ていがくねんオープン茨城

2019.12.08 アダストリアみとアリーナ

種 目	優 勝	準 優 勝	三 位	
1年男子単	さの けんた 佐野 健太 (青梅ジュニアバドミントンクラブ[東京都])	たにや けいか 谷屋 慧華 (志木ジュニア[埼玉県])	さとう はるき 佐藤 晴希 (AIRYUバドミントンクラブ[茨城県])	あんざい かなで 安齋 奏 (AIRYUバドミントンクラブ[茨城県])
1年女子単	たなか みう 田中 美羽 (足羽ジュニア[福井県])	じんぼ えま 神保 依舞 (KJB[山形県])	さとう りこ 佐藤 理子 (栃尾ジュニアバドミントンクラブ[新潟県])	りゅう えいしい 劉 睿溪 (高洲ホープス[千葉県])
2年男子単	しのはら ろく 篠原 緑 (志木ジュニア[埼玉県])	たざわ たいち 田沢 太一 (所沢ジュニアバドミントンクラブ[埼玉県])	いなみつ ゆうしょう 稲光 勇翔 (あけのChallengeJBC[茨城県])	こやま たいせい 小山 大晴 (鶴ヶ島Angels[埼玉県])
2年女子単	とみた ちはる 富田 千晴 (SHINBA Jr. [茨城県])	そね つむぎ 曾根 紬 (NP神奈川[神奈川県])	かしたせ そらは 柏瀬 天芳 (神明ジュニア[群馬県])	みずしり まな 水尻 茉那 (サザンウィングス[東京都])
3年男子単	なかがわ しょうご 中川 翔護 (町田ジュニア[東京都])	みやした かい 宮下 桜 (ハルトノクラブ[茨城県])	こがねい るうと 小金井 道斗 (FUTAGO Jr [神奈川県])	たかはし まお 高橋 真生 (FUTAGO Jr [神奈川県])
3年女子単	いたばし ゆい 板橋 ゆい (SJC バドミントンクラブ[宮城県])	ふじはら ほのか 藤原 ほのか (所沢ジュニアバドミントンクラブ[埼玉県])	たざわ めいな 田沢 めいな (所沢ジュニアバドミントンクラブ[埼玉県])	はしづめ あいり 橋爪 藍莉 (鶴ヶ島Angels[埼玉県])

第5回関東ていがくねんオープン茨城

2021.**.**_* アダストリア水戸MS

種 目	優 勝	準 優 勝	三 位	
1年男子単				
1年女子単				
2年男子単	中止			
2年女子単	中止			
3年男子単				
3年女子単				

第6回関東ていがくねんオープン茨城

2022.01.15_16 アダストリア水戸MS

種 目	優 勝	準 優 勝	三 位	
1年男子単	まつき るいしん 松木 琉森 (渋谷ジュニア[東京都])	まつめ ひなと 馬詰 陽翔 (志木ジュニア[埼玉県])	すずき おうすけ 鈴木 旺輔 (若草Jr. B. C. [神奈川県])	たつた みなと 辰田 湊斗 (やちよスマッシュジュニアクラブ[千葉県])
1年女子単	みやした あおな 宮下 蒼夏 (SGUジュニアバドミントンクラブ[愛知県])	きしろ はるか 木城 悠 (鎌ヶ谷ジュニアバドミントンクラブ[千葉県])	くらもち るな 倉持 月 (NSBC[茨城県])	ねもと ちなみ 根本 知奈実 (プライドジュニア[栃木県])
2年男子単	きたむら たいが 北村 大芽 (練瀬ジュニアバドミントンクラブ[神奈川県])	きたがわ たつき 北川 達桔 (みはらスポーツ少年団[栃木県])	たかはし しんご 高橋 慎吾 (池上ジュニア[東京都])	はせがわ すみと 長谷川 純斗 (いばらきジュニアバドミントンクラブ[茨城県])
2年女子単	ふじしろ ももか 藤城 百蘭 (青梅ジュニアバドミントンクラブ[東京都])	こが みな 古賀 海奈 (ふじみ野ジュニア[埼玉県])	みつほり にこ 三堀 爾娘 (久喜ABC[埼玉県])	みさわ しあ 三澤 しあ (栃尾ジュニア[新潟県])
3年男子単	さの けんた 佐野 健太 (青梅ジュニアバドミントンクラブ[東京都])	たにや けいか 谷屋 慧華 (志木ジュニア[埼玉県])	あしだ ともや 芦田 友哉 (ふらっとジュニア[新潟県])	あまの ゆうと 天野 愉斗 (しばたシャトルモンキー[新潟県])
3年女子単	さくらい ももか 櫻井 萌々香 (ふじみ野ジュニア[埼玉県])	まつい りさ 松井 理紗 (めだか豊橋バドミントンスポーツ少年団[愛知県])	ありむら いお 有村 衣央 (Machi1クラブ[東京都])	いまい ゆう 今井 優 (ハルトノクラブ[茨城県])

第7回関東ていがくねんオープン茨城

2023.01.22 アダストリア水戸MS

種 目	優 勝	準 優 勝	三 位	
1年男子単	クリハラ エイト 栗原 瑛虎 (渋谷ジュニア[東京都])	チョウ ウ 張 宇 (渋谷ジュニア[東京都])	キノシタ アユム 木下 歩夢 (NP神奈川[神奈川県])	カネコ ソウタ 金子 颯汰 (市川ジュニアバドミントンクラブ[千葉県])
2年男子単	カネコ エイ 金子 栄 (志木ジュニア[埼玉県])	カワムラ ノリチカ 河村 宣親 (大里東ジュニア[愛知県])	シンカイ ユウト 新開 悠翔 (小平ジュニアバドミントンクラブ[東京都])	オオエ コウ 大江 昊 (所沢ジュニアバドミントンクラブ[埼玉県])
3年男子単	ハセガワ スミト 長谷川 純斗 (いばらきジュニアバドミントンクラブ[茨城県])	タカハシ シンゴ 高橋 慎吾 (池上ジュニアクラブ[東京都])	スギモト ヒビキ 杉本 響希 (インフィニティー[東京都])	イトウ リョウヘイ 伊藤 稜平 (師勝ジュニア[愛知県])
1年女子単	マツモト レナ 松本 玲奈 (NP神奈川[神奈川県])	コダマ サラ 小玉 彩愛 (春日部白翔[埼玉県])	イマイ サラ 今井 更 (ハルトノクラブ[茨城県])	ハラダ サヲ 原田 紗羽 (所沢ジュニアバドミントンクラブ[埼玉県])
2年女子単	ミヤシタ アオナ 宮下 蒼夏 (SGUバドミントンクラブ[愛知県])	タナカ ハナ 田中 花和 (NOCK[愛知県])	ヤマグチ レイ 山口 怜 (つばさJBC[新潟県])	ミチコシ ノア 道越 乃逢 (NP神奈川[神奈川県])
3年女子単	フジシロ モモカ 藤城 百蘭 (青梅ジュニア[東京都])	コガ ミナ 古賀 海奈 (ふじみ野ジュニア[埼玉県])	ミサワ シア 三澤 しあ (栃尾ジュニアバドミントンクラブ[新潟県])	キノシタ マユ 木下 稀結 (NOCKS[東京都])

第8回関東ていがくねんオープン茨城

2024.01.21 アダストリア水戸MS

種 目	優 勝	準 優 勝	三 位	
1年男子単				
3年男子単				
2年女子単				
2年男子単				
1年女子単				
3年女子単				

ようこそ水戸へ

第8回

関東でいがくねんオープン茨城

主催/茨城県小学生バドミントン連盟

期日/令和6年1月20日(土)・21日(日)

会場 / アダストリアみとアリーナ



(一社)水戸観光コンベンション協会

祝

第8回関東ていがくねんオープン茨城



みとちゃん

選手の皆様の
ご活躍をお祈りします!

水戸市の観光・コンベンション開催に関する
お問い合わせは当協会へ!



一般社団法人 水戸観光コンベンション協会
会長 綿引甚介

〒310-0011

茨城県水戸市三の丸1-5-38茨城県三の丸庁舎1階

TEL 029-224-0441 <https://mitokoumon.com/>



↑ホームページはコチラ

祝

第8回 関東 ていがくねんオープン茨城

がんばれ 茨城!!

日本バドミントン専門店会



不満はありませんか？

あなたのバドミントン用品をお買いになる時、ショップに対する不満はありませんか？あなたの不安を少しでも取り除く面倒の良いショップが、日本バドミントン専門店会に加盟しているショップです。

通信販売も行っています。お気軽にお申し込み下さい。



SWING

〒300-0045 土浦市文京町10-6 津久井ビル2F
TEL・FAX 029-824-0097

ラケットショップスウィング 木村 和夫

Jayonet
since 1956

×



サザコーヒー始めました。



こだわりの一杯を
お楽しみください。



祝 第8回関東ていがくねんオープン茨城大会
選手の皆さん優勝目指して頑張ろう



シャトルキーホルダー500円～



シャトルわんこ
1,500円～

幸せ♥ハンドメイド工房



オリジナルでいろいろ作ります。

AM-reepico croshet-

designer 鈴木 里歩

ご注文の際は下記メールアドレスにお問い合わせください。

E_mail am.2323.f@gmail.com

祝 第8回 関東ていがくねんオープン茨城

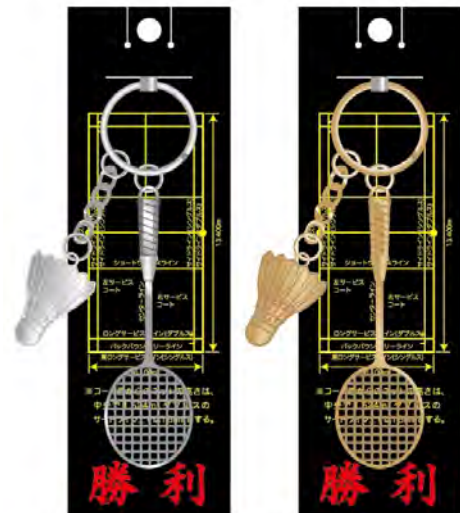

★ゼッケン留めにシャトル安全ピン

★シャトルクッキー & 野菜抜き型
試合応援デコ弁当に 770円

★シャトル・クリップ 全8色 350円

★卒業に シャトル色紙 550円

★限定『シャトルUSBメモリ64GB』 3500円

★ゴールド&シルバーキーホルダー 1300円

★ラケットスプーン1本 1400円

★シャトルパッチン留め 990円

〒981-1103
宮城県仙台市太白区中田町字前沖186-3
TEL/FAX 022-242-2530
携帯:080-3504-1597
店長 高橋 修
e-mail loveallosamu@yahoo.co.jp
オリジナルバドミントングッズの店
café LOVEALL



試合合間に通販サイトをチェック

★通販サイト <http://café-loveall.shop-pro.jp/>

お世話になった監督に シャトル柄ネクタイ



感動の一瞬

一生の思い出に

プロのカメラマンが撮影した写真で
パネルやフォトブック、
キーホルダー等を製作いたします。
感動の一瞬を一生の思い出に残す、
世界にひとつだけの宝物を
作りませんか？



インターネットでご注文いただけます ▶ <https://prophotosunny.jp/>



—創業50年— アマチュアスポーツ大会撮影のパイオニア
TEL: 03-3995-1008 E-mail: info@prophotosunny.jp

PROPHOTO SUNNY
株式会社プロフォートサニー

お醤油屋さんのおせんべい本舗

当店のおせんべいは、
茨城県を中心とした取り扱い店舗に加え、
全国どこからでもご注文が可能な
オンラインショップにてご購入が可能です。
定番のつけやきせんべいから、名物のぬれせんべい、
ざらめせんべいなど種類豊富にご用意しております。

店舗一覧

本店 〒300-4517 茨城県筑西市海老ヶ島 743
TEL : 0296-52-1617/FAX : 0296-52-5211
営業時間 : 9:00 ~ 18:00 定休日 : 無休

つくば 〒305-0003 茨城県つくば市桜 2-53-3
TEL : 029-857-8887 / FAX : 029-857-8887
ば 営業時間 : 10:00 ~ 18:00 定休日 : 水曜日

龍ヶ崎店 〒301-0001 茨城県龍ヶ崎市久保台 2-1-16
TEL : 0297-66-7707 / FAX : 0297-66-7707
営業時間 : 10:30 ~ 18:00 定休日 : 火曜日

ひたちなか 〒312-0052 茨城県ひたちなか市西光地 2-16-3
TEL : 029-219-5477 / FAX : 029-219-5477
営業時間 : 10:00 ~ 18:00 定休日 : 水曜日

通信販売

アクセス!



※通販では価格は通常価格になります。

<http://www.shouyu-osenbeihonpo.com/>

茨城県筑西市
海老ヶ島742



0120-70-5141

受付時間

9:30~18:00



その速さ、鋭さ、予測不能。



far beyond ordinary



NANOFLARE 800

【NANOFLARE 800 PRO】 ¥33,000 (税込) 日本製

✕ yonex_jp @ yonex_jp ƒ YONEXJPN ȳ YONEXJAPAN

| www.yonex.co.jp