

第19回関東小学生バドミントン選手権大会

2024. 10. 19_20 リリーアリーナMIITO・見川体育館

種 目	優 勝	準 優 勝	三 位	
4年男子単	マツキ ルイシン 松木 琉森 (東京都)	マツメ ヒナト 馬詰 陽翔 (埼玉県)	クリハラ エイト 栗原 瑛虎 (東京都)	チョウ ウ 張 宇 (埼玉県)
5年男子単	ハセガワ スミト 長谷川 純斗 (茨城県)	キタムラ タイガ 北村 大芽 (神奈川県)	タカハシ シンゴ 高橋 慎吾 (東京都)	きたがわ たつき 北川 達桔 (栃木県)
6年男子単	イシイ リョウセイ 石井 涼晟 (東京都)	シガ イツキ 志賀 樹 (埼玉県)	ウエノ オウスケ 上野 央裕 (神奈川県)	スギモリ ショウゴ 杉森 翔伍 (神奈川県)
4年女子単	キシロ ハルカ 木城 悠 (茨城県)	マツモト レナ 松本 玲奈 (神奈川県)	ミチコシ ノア 道越 乃逢 (神奈川県)	イグチ ニコ 猪口 優笑 (東京都)
5年女子単	フジシロ モモカ 藤城 百蘭 (東京都)	コガ ミナ 古賀 海奈 (神奈川県)	オオツカ ココミ 大東 心美 (神奈川県)	サトウ ユキミ 佐藤 雪巳 (埼玉県)
6年女子単	コマイ コサト 駒井 翔了 (神奈川県)	いまい はな 今井 晴茄 (栃木県)	イマイ ユウ 今井 優 (茨城県)	ヒロセ レイ 広瀬 麗依 (東京都)
4年男子複	サトウ パンリ 佐藤 絆俐 サトウ ユウリ 佐藤 結俐 (神奈川県)	ホソヤ ケンタ 細谷 健太 ヒロセ ヤマト 広瀬 大翔 (東京都)	タケウチ リオン 竹内 凜星 シバサキ カナタ 芝崎 叶夢向 (埼玉県)	コバヤシ カナタ 小林 叶汰 イマイ ショウタ 今井 翔太 (埼玉県)
5年男子複	オカムラ ショウ 岡村 星 サダマツ リョウタ 定松 良汰 (神奈川県)	キヤマ アオ 帰山 青旺 ハットリ ハルキ 服部 陽希 (埼玉県)	イシダ ユウマ 石田 悠真 キタハラ ソラ 北原 碧空 (埼玉県)	スズキ シュウセイ 鈴木 柊晴 ナカムラ ソラ 中村 颯良 (埼玉県)
6年男子複	アンザイ カナデ 安齋 奏 イイダ シュウタ 飯田 脩太 (茨城県)	ウスイ ソウスケ 薄井 想介 ホシ タイセイ 星 泰誠 (神奈川県)	ウエダ フミヤ 上田 章矢 アベ タイシ 阿部 泰士 (埼玉県)	イタザワ アキヒロ 板澤 明広 マツダ リュウノスケ 松田 龍之介 (東京都)
4年女子複	ナカガワ ソラ 中川 桜空 ワカマツ カナ 若松 花和 (埼玉県)	クワヤマ キョウカ 桑山 今日花 クロトリ ユウカ 黒鳥 結香 (埼玉県)	イイツカ ハルネ 飯塚 陽音 イマイ サラ 今井 更 (茨城県)	ヤジマ ユウハ 矢島 優羽 コバヤシ ユア 小林 ゆあ (埼玉県)
5年女子複	タカハシ ウララ 高橋 麗 アキバ ココ 秋庭 心虹 (埼玉県)	トオミネ マイ 遠峰 真衣 カゲヤマ リノン 景山 凜音 (茨城県)	サキサカ ホノ 崎坂 萌乃 ナガハラ アカリ 長原 灯 (神奈川県)	マツバラ キョウカ 松原 京花 クリハラ カエデ 栗原 花楓 (東京都)
6年女子複	コダマ ユア 小玉 悠愛 ハシモト マトイ 橋本 纏 (埼玉県)	クシビキ カオリ 櫛引 香里 ワタナベ キノ 渡辺 輝乃 (埼玉県)	みなかわ あん 皆川 杏 たなか さくら 田中 咲良 (栃木県)	サトウ ユイハ 佐藤 由羽 シギョウ アイ 執行 藍 (東京都)

4年男子シングルス

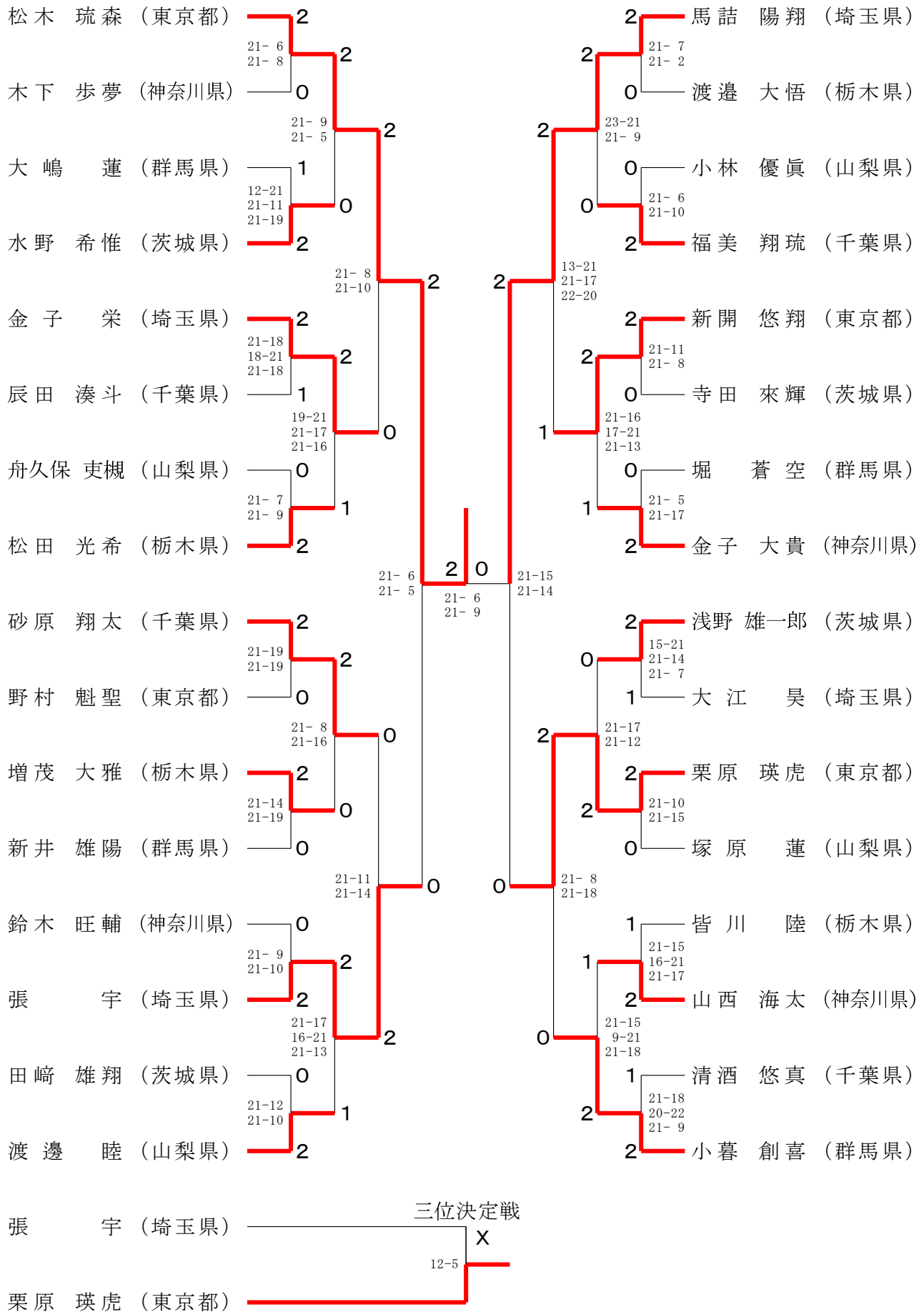

5年男子シングルス

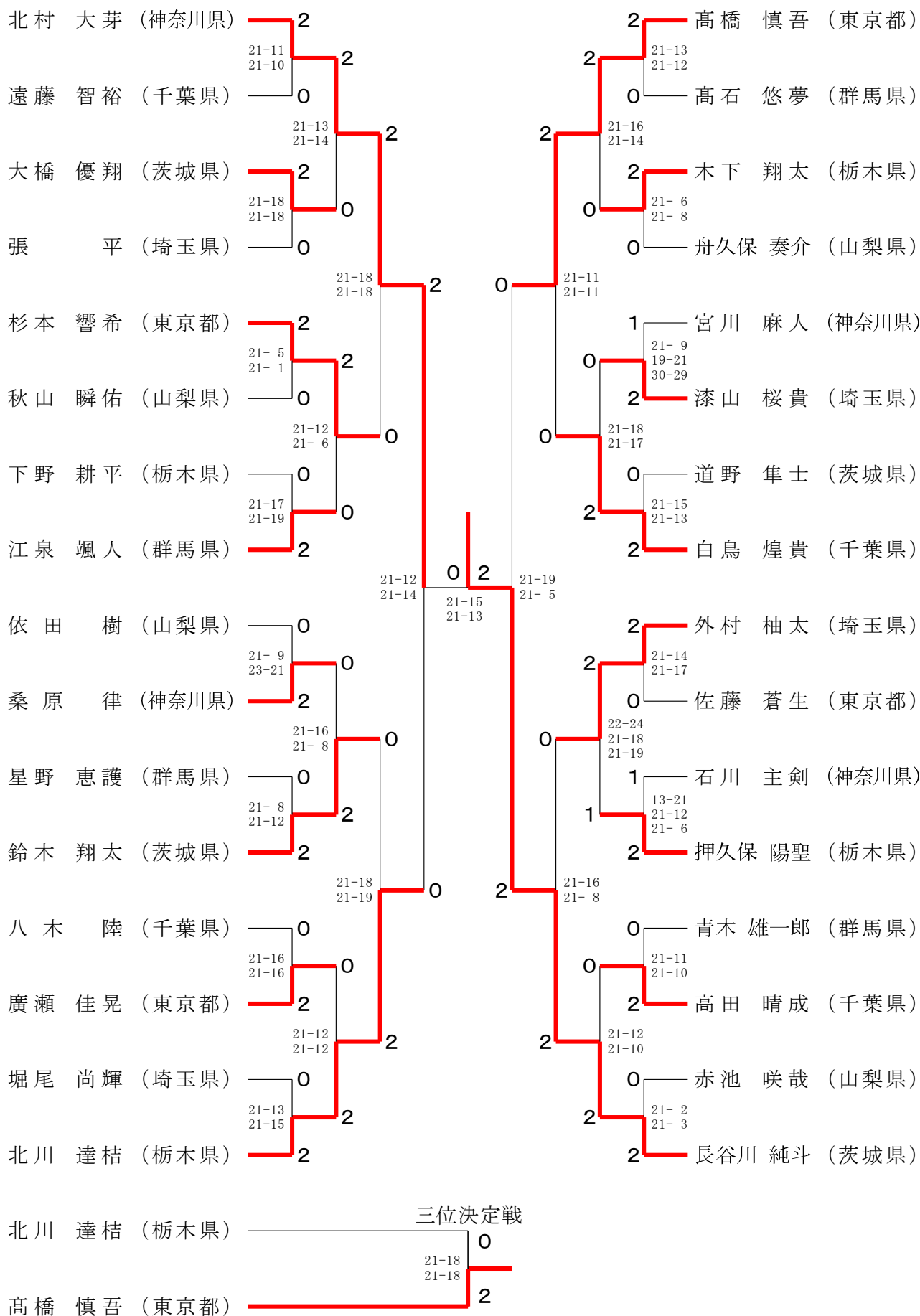

6年男子シングルス

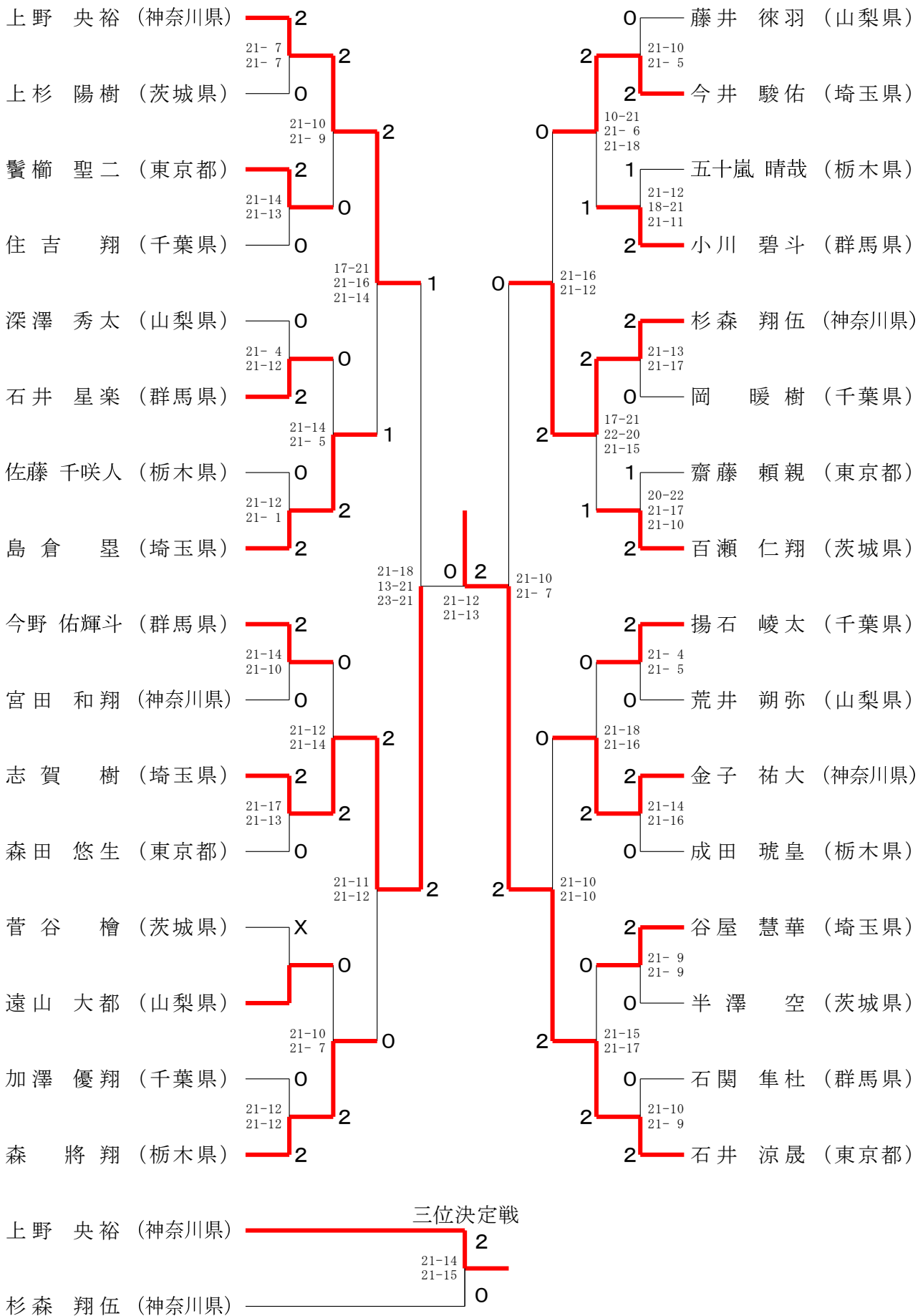

4年女子シングルス

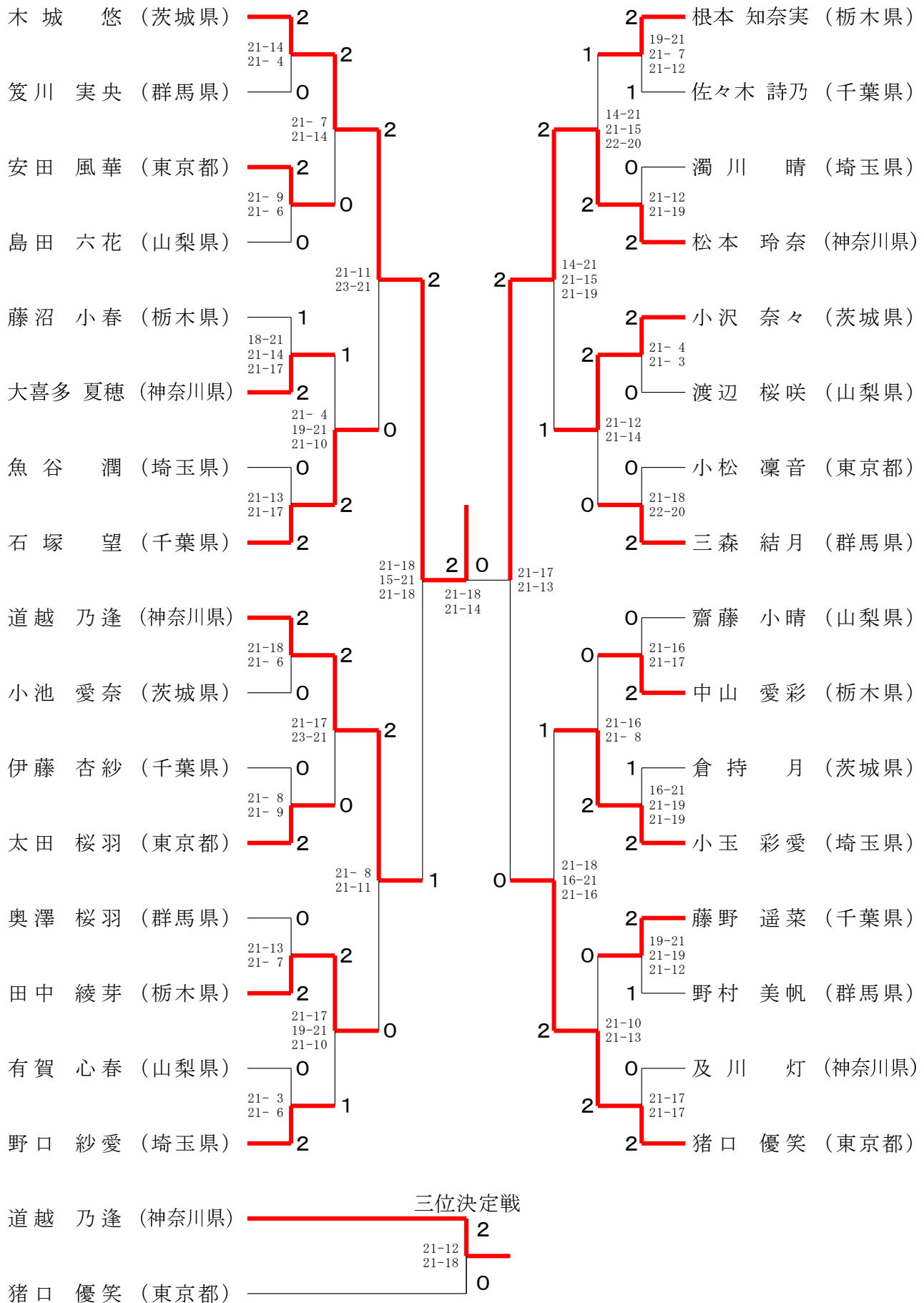

5年女子シングルス

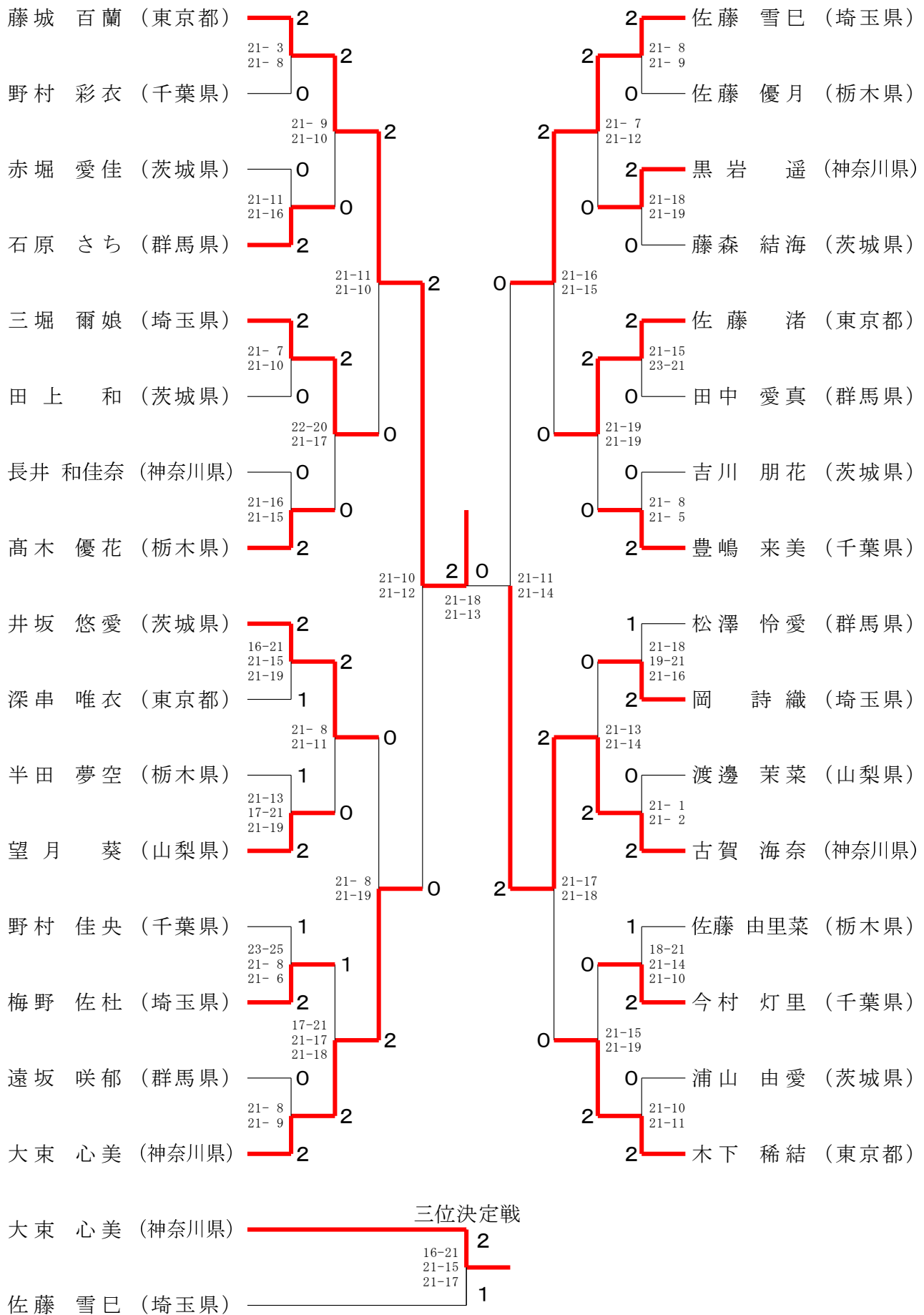

6年女子シングルス

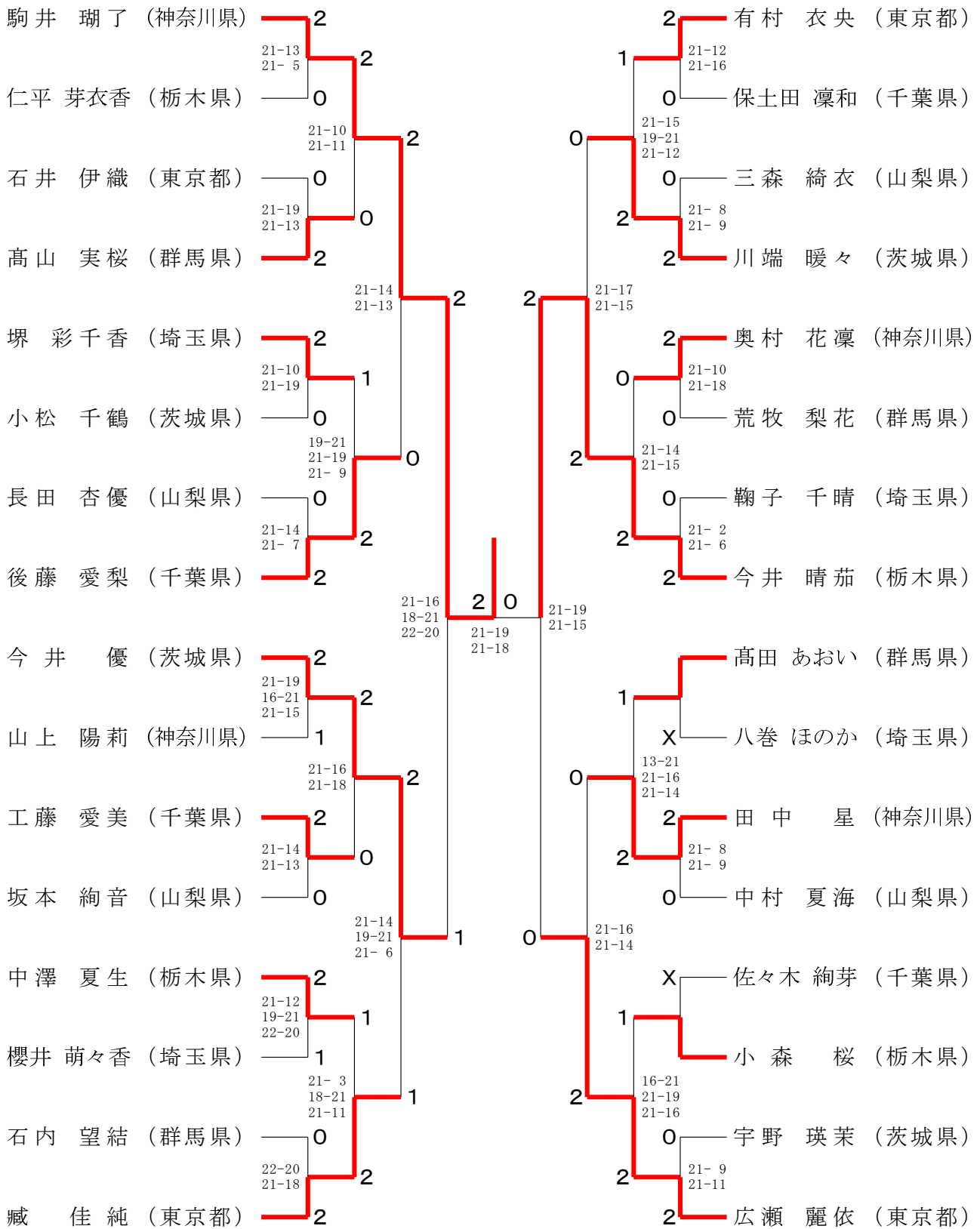

三位決定戦

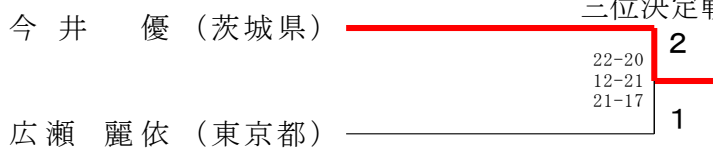

4年男子ダブルス

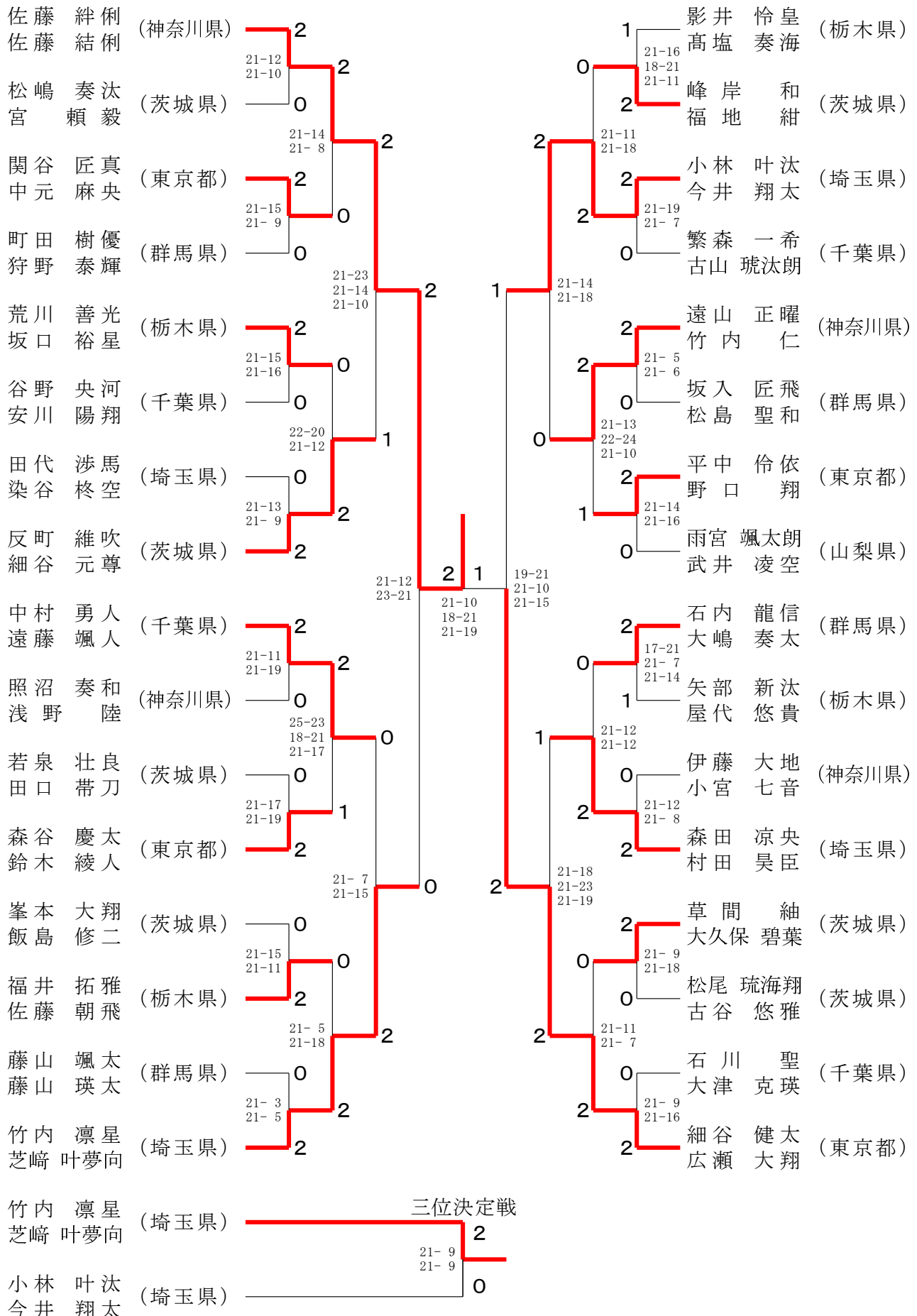

5年男子ダブルス

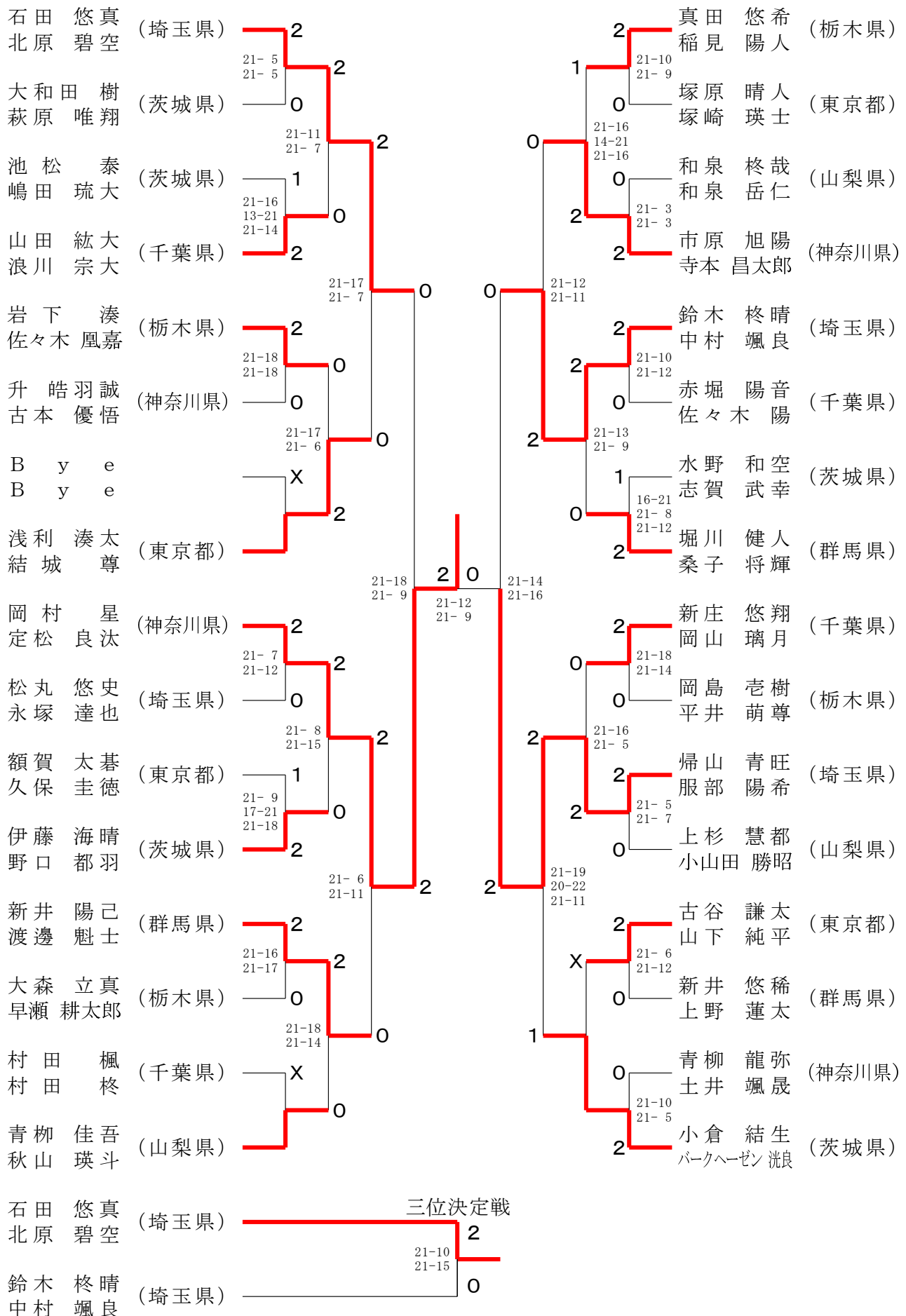

6年男子ダブルス

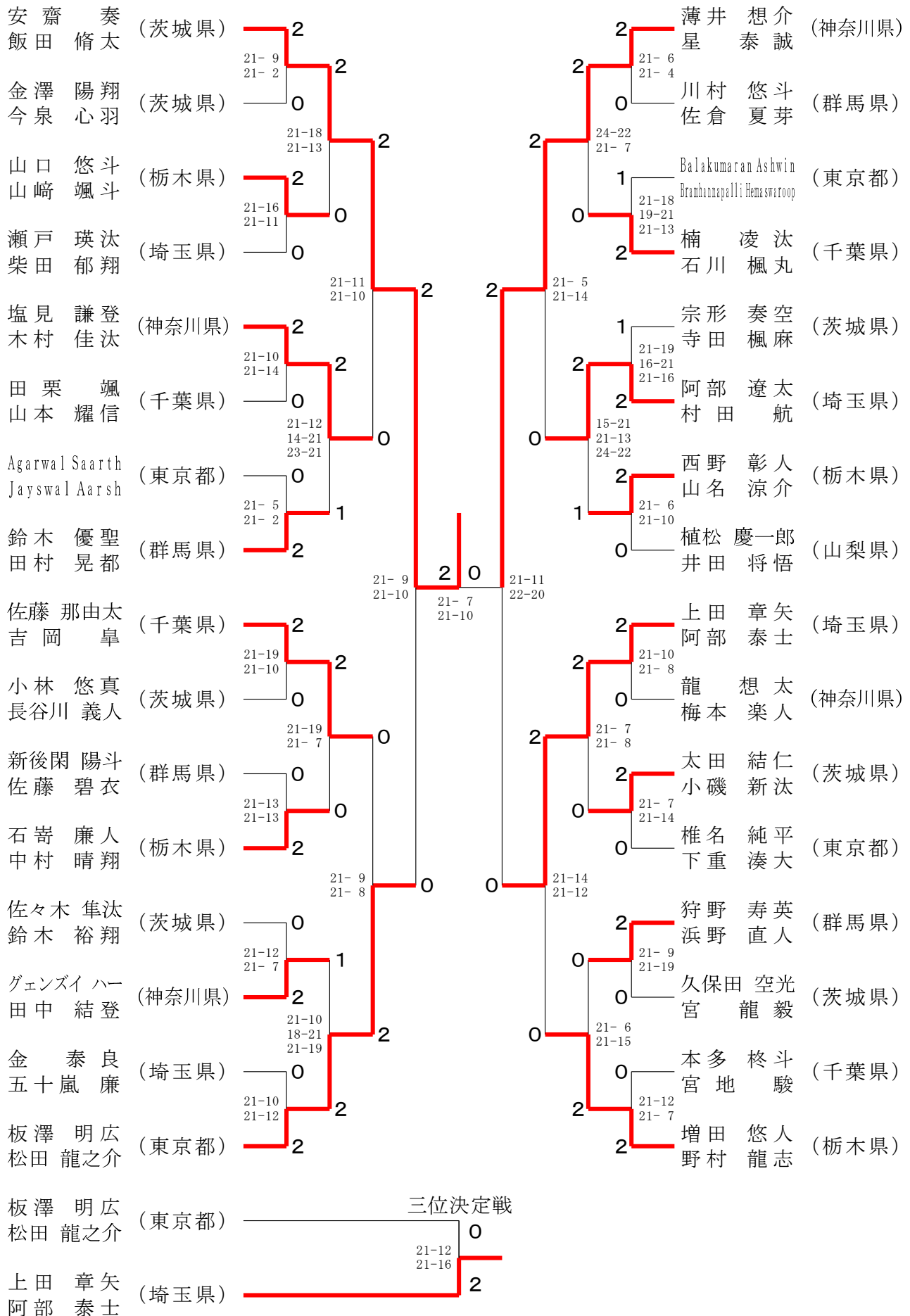

4年女子ダブルス

平林 梨子 (山梨県)	0	21-13	21-14	0	21-17	12-21	21-19	1	北川 怜奈 (栃木県)
西村 明莉 (山梨県)	0			0				2	櫻井 実希 (栃木県)
宮地 彩 (千葉県)	2	21-10	21-13	1	21-10	21-13	2	2	矢島 優羽 (埼玉県)
富澤 茉音 (千葉県)	2			1			2	2	小林 ゆあ (埼玉県)
井上 美波 (東京都)	1	21-14	20-22	2	21-12	21-7	0	2	石井 美織 (茨城県)
小野瀬 千鶴 (東京都)	2			2			0	0	若林 桜菜 (茨城県)
田宮 真愛 (神奈川県)	2	16-21	21-18	2	21-19	21-18	0	0	細谷 深月 (群馬県)
武井 穂乃 (神奈川県)	2			2			0	0	天田 莉華 (群馬県)
石塚 想來 (栃木県)	2	21-10	21-15	0	21-19	21-18	0	0	古屋 美釉 (山梨県)
高橋 莉愛 (栃木県)	0			0			1	2	福沢 千桜 (山梨県)
鈴木 絆音 (群馬県)	0	21-5	21-12	2	21-6	21-5	2	2	白倉 美空 (神奈川県)
田中 舞咲 (群馬県)	0			2			0	2	小川 結花 (神奈川県)
小松 美桜 (茨城県)	0	21-8	21-6	2	21-10	17-21	21-17	2	北島 美紅 (東京都)
藤原 花風 (茨城県)	2			2			2	1	久保 唯夏 (東京都)
中川 桜空 (埼玉県)	2	21-17	21-12	2	18-21	21-18	21-15	1	長嶋 咲穂 (千葉県)
若松 花和 (埼玉県)	2			2			1	1	吉本 智咲 (千葉県)
中山 綾菜 (群馬県)	2	15-21	21-17	2	21-7	21-11	2	2	島崎 詩花 (神奈川県)
林 紗蘭 (群馬県)	0	21-9	21-8	0			2	2	曾根 世菜 (神奈川県)
小林 杏 (山梨県)	0			0			0	0	猪口 華 (栃木県)
秋山 舞有 (山梨県)	0	21-3	21-10	1	21-12	21-16	0	0	田中 蒼愛 (栃木県)
山口 真央 (埼玉県)	2			1			0	0	小山田 美海 (山梨県)
原 美咲 (埼玉県)	2	21-15	21-19	2	21-6	21-4	0	2	中丸 佳子 (山梨県)
入山 咲希 (東京都)	0			2			0	2	吉田 望桜 (茨城県)
曾根 凜花 (東京都)	0	17-21	21-19	0	21-19	21-5	2	2	関澤 朋花 (茨城県)
佐藤 菜々夏 (千葉県)	2			0			2	2	桑山 今日花 (埼玉県)
劉 キ子 (千葉県)	2	21-10	17-21	0	21-8	21-8	2	2	黒鳥 結香 (埼玉県)
鈴木 詩 (栃木県)	1	21-10	21-10	0			0	0	金谷 有純樹 (千葉県)
藤田 奈優 (栃木県)	1			0			2	2	齊藤 永夏 (千葉県)
正木 紗羽 (神奈川県)	1	21-12	21-14	2	21-17	21-18	0	0	荒井 海結 (群馬県)
高畑 葵 (神奈川県)	2			2			0	2	井田 陽茉莉 (群馬県)
飯塚 陽音 (茨城県)	2	21-3	20-22	2	21-5	21-5	0	2	津田 有彩 (東京都)
今井 音更 (茨城県)	2			2			2	2	大根 佳純 (東京都)
飯塚 陽音 (茨城県)	2	三位決定戦			21-11	13-21	21-6	2	
今井 音更 (茨城県)	2			2			1		
矢島 優羽 (埼玉県)	1			1					
小林 ゆあ (埼玉県)	1			1					

5年女子ダブルス

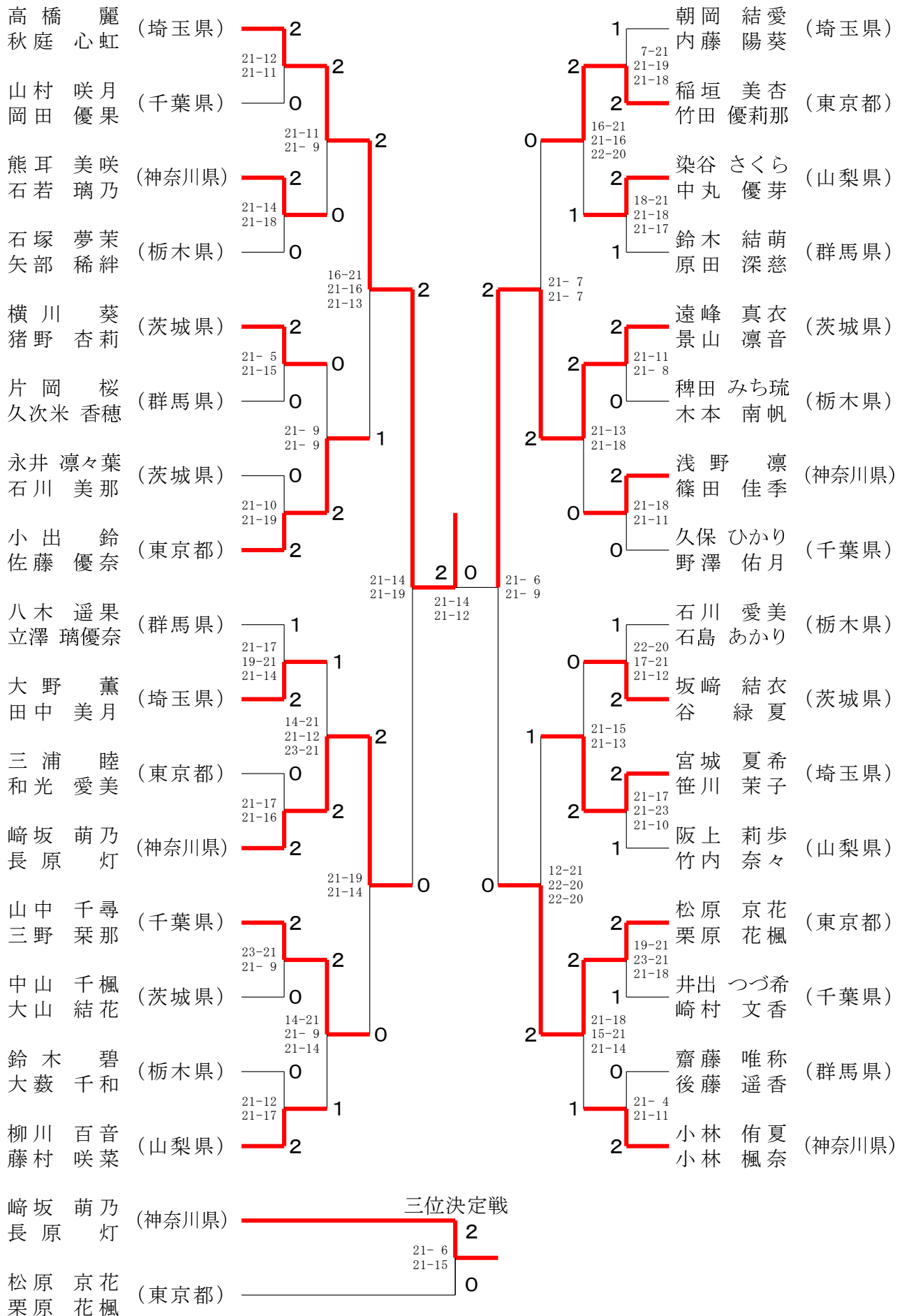

6年女子ダブルス

